

Inhaltsverzeichnis **Spannrahmen**

Da Spannrahmen an Holz-Alu- oder an Kunststoff-Alu-Fenstern im Wesentlichen den Einbausituationen an Kunststofffenstern entsprechen, werden diese bei den Empfehlungen nicht extra aufgeführt.

Spannrahmen Serie **SP2** und **SP4**

gefederte Winkellaschenmontage mit geschraubten Winkellaschen

SP2/1	für flächenbündige und flächenversetzte Fenster	Seite 10
SP2/1.A08	für flächenbündige und flächenversetzte Fenster mit seitlich eng anliegenden Rollladenführungsschienen	Seite 11
SP4/1	für flächenbündige und flächenversetzte Fenster mit sehr schrägem oder stark abgerundetem Blendrahmenüberschlag	Seite 12
SP4/1.A14	für flächenbündige und flächenversetzte Fenster als sprossenfreie Alternative zur SP2/1	Seite 13
SP4/1.A08	für flächenbündige und flächenversetzte Fenster als sprossenfreie Alternative zur SP2/1.A08	Seite 14
SP2/2	für flächenbündige und flächenversetzte Stulpfenster	Seite 15
SP2/10	für flächenbündige und flächenversetzte Fenster mit seitlich eng anliegenden Rollladenführungsschienen	Seite 16
SP2/12	für flächenbündige und flächenversetzte Fenster mit seitlich rechts eng anliegender Rollladenführungsschiene	Seite 17
SP2/11	für flächenbündige und flächenversetzte Fenster mit seitlich links eng anliegender Rollladenführungsschiene	Seite 17
SP2/4	für Holzfenster mit am Blendrahmen anliegender Regenschiene	Seite 18
SP2/5	für Holzfenster mit Regenschiene	Seite 19
SP2/14	für Holzfenster mit am Blendrahmen überstehender Regenschiene	Seite 20
SP2/17	für flächenbündige und flächenversetzte Fenster als Sonderform (außerwinklig oder gebogen)	Seite 21
Zusatzvarianten	SP2/3 SP2/19 SP2/20 SP2/21 SP4/4 SP4/5 SP4/10	Seite 22
Zusatzausstattungen SP2 und SP4		Seite 23 bis 24

Spannrahmen Serie **SP6** und **SP7**

gefederte Winkellaschenmontage mit gesteckten Winkellaschen

SP6/1	für halbfächenversetzte und flächenversetzte Fenster	Seite 26
SP6/1.A08	für halbfächenversetzte und flächenversetzte Fenster mit seitlich eng anliegenden Rollladenführungsschienen	Seite 27
SP7/1	für halbfächenversetzte und flächenversetzte Fenster mit sehr schrägem oder stark abgerundetem Blendrahmenüberschlag	Seite 28
SP7/1.A14	für halbfächenversetzte und flächenversetzte Fenster als sprossenfreie Alternative zur SP6/1	Seite 29
SP6/2	für halbfächenversetzte und flächenversetzte Stulpfenster	Seite 30
SP6/10	für halbfächenversetzte und flächenversetzte Fenster mit seitlich eng anliegenden Rollladenführungsschienen	Seite 31
SP6/12	für halbfächenversetzte und flächenversetzte Fenster mit seitlich rechts eng anliegender Rollladenführungsschiene	Seite 32
SP6/11	für halbfächenversetzte und flächenversetzte Fenster mit seitlich links eng anliegender Rollladenführungsschiene	Seite 32
SP6/4	für Holzfenster mit schrägem Blendrahmenüberschlag und mit am Blendrahmen anliegender Regenschiene	Seite 33
SP6/5	für Holzfenster mit schrägem Blendrahmenüberschlag und Regenschiene	Seite 34
SP6/14	für Holzfenster mit am Blendrahmen überstehender Regenschiene	Seite 35
SP6/51	für flächenversetzte und flächenbündige Fenster	Seite 36
Zusatzausstattungen SP6 und SP7		Seite 37 bis 38

Spannrahmen Serie **SP5**

gefederte Winkellaschenmontage mit gesteckten Winkellaschen

SP5/10	für halbfächenversetzte und flächenversetzte Fenster mit eng anliegendem Rollladenpanzer	Seite 40
SP5/22	für halbfächenversetzte und flächenversetzte Stulpfenster mit eng anliegendem Rollladenpanzer	Seite 41
SP5/17	für Holzfenster mit Regenschiene, anliegender Blendrahmenabdeckung und eng anliegendem Rollladenpanzer	Seite 42
SP5/11	für Holzfenster mit Regenschiene und eng anliegendem Rollladenpanzer	Seite 43
SP5/21	für halbfächen- und flächenversetzte Fenster mit eng anliegendem Rollladenpanzer als Sonderform (außerwinklig o. gebogen)	Seite 44
Zusatzausstattungen SP5		Seite 45 bis 46

Spannrahmen Serie **SP1** und **SP5** ungefedert

starre Winkellaschenmontage, Federstiftmontage, Z-Profilmontage, Klemmschraubenmontage

SP1/43	für flächenversetzte Kunststofffenster mit seitlich sehr eng anliegenden Rollladenführungsschienen	Seite 48
SP5/43	für flächenversetzte Kunststofffenster mit seitlich sehr eng anliegenden Rollladenführungsschienen	Seite 49
SP1/41	für flächenversetzte Holzfenster mit Regenschiene und seitlich sehr eng anliegenden Rollladenführungsschienen	Seite 50
SP1/70	für flächenbündige Fenster mit seitlich sehr eng anliegenden Rollladenführungsschienen	Seite 51
SP1/3	für flächenbündige und flächenversetzte Fenster	Seite 52
SP5/3	für halbfächenversetzte und flächenversetzte Fenster mit eng anliegendem Rollladenpanzer	Seite 53
SP1/85	für Holzfenster mit Regenschiene und sehr eng anliegendem Rollladenpanzer	Seite 54
SP1/86	für flächenversetzte Fenster mit eng anliegendem Rollladen	Seite 55
SP1/5	für flächenversetzte Fenster mit seitlich sehr eng anliegenden Rollladenführungsschienen	Seite 56
SP5/5	für halbfächenversetzte und flächenversetzte Fenster mit seitlich sehr eng anliegenden Rollladenführungsschienen	Seite 57
SP1/1	für Holzfenster mit sehr eng anliegendem Rollladenpanzer	Seite 58
Zusatzvarianten	SP1/40 SP1/42 SP5/42 SP1/84 SP1/87 SP1/11 SP1/94 SP1/15 SP1/16	Seite 59
Zusatzvarianten	SP1/14 SP1/22 SP1/58 SP1/55 SP1/2 SP1/9 SP1/53 SP1/6 SP1/81 SP1/80	Seite 60
Zusatzausstattungen SP1 und SP5 ungefedert		Seite 61 bis 62

Spannrahmen SP2, SP4, SP6, SP7, SP5, SP1

Allgemeine Produktbeschreibung

Profile

Sämtliche Profile des Neher-Systems sind stranggepresst nach der DIN EN 12020-2 und bestehen aus der Legierung EN AW-6060 T66.



Oberfläche

Die Oberflächenversiegelung erfolgt im umweltfreundlichen Pulverbeschichtungsverfahren nach der GSB-Richtlinie oder im Eloxalverfahren. Folgende Standardfarben werden angeboten:

pulverbeschichtet: Weiß (RAL 9016), Eisenglimmerdunkelgrau (DB 703 matt), Anthrazitgrau (RAL 7016 matt), Hellbraun (RAL 8001 matt), Mittelbraun (RAL 8014 matt), Dunkelbraun (TON 8077 matt)

eloxiert: Silbergrau (E6/EV1 matt)

Auf Wunsch sind auch Trendfarben, Sonderfarben nach RAL, NEPEXAL (Eloxalersatzfarben pulverbeschichtet), NCS, Farben mit Glittereffekt, Holzdekor, ELOXAL usw. möglich.

Beim Einsatz in Schwimmbädern oder im Küstenbereich empfehlen wir beim Pulverbeschichtungsverfahren eine Voranodisation zur Vermeidung von Filiformkorrosion.

Gewebe

Das Standardgewebe besteht aus kunststoffummantelten, kreuzpunktverschweißten Fiberglasfäden mit einer Maschung von 1,41 x 1,58 mm.

Für Spezialanwendungen stehen eine Reihe von Sondergeweben zur Verfügung.

Eine herausragende Stellung bei den Sondergeweben besitzen die von Neher entwickelten Spezialgewebe, wie das **Transpatec-Gewebe**, das Pollenschutzgewebe Polltec oder das Elektroschutzmogewebe.

Keder

Der Keder besteht aus einem hochwertigen, sortenreinen und UV-stabilisierten Kunststoff. Er ist passend zur Gewebefarbe in anthrazitgrau erhältlich. Durch die hohe Shorehärte des Keders und den verrippten Kederkanal wird ein Herausrutschen des Gewebes verhindert. So ist es auch nach Jahren noch fest gespannt.

Beschlagteile

Sämtliche Beschlagteile sind in verschleißarmen Materialien ausgeführt. Dabei kommen hochwertige Materialien, wie z.B. Edelstahl, Aluminium (pulverbeschichtet oder eloxiert) oder Messing vernickelt zum Einsatz.

Bei Beschlagteilen aus Kunststoff werden ausschließlich UV-stabilisierte Materialien verwendet, die auf den in Frage kommenden Einsatz hin abgestimmt sind.

Rahmenaufbau

Sämtliche Spannrahmen des Neher-Systems werden auf Gehrung geschnitten und mit einem eng tolerierten Eckwinkel verpresst.

Durch die doppelte Verpressung und den massiven Aluminiumeckwinkel erhält der Spannrahmen eine hohe Verzugsstabilität, selbst bei großen Rahmen. Durch die 4-seitige Anlage der Ecke beim Pressvorgang wird der Versatz der Profile auf ein Minimum reduziert.

Sprossengrenzen

SP2 und **SP6** Wenn die Höhe (oder Breite) des Spannrahmens größer als **2200 mm** ist, wird eine Sprosse eingebaut. Bei einer Höhe (oder Breite) zwischen 1500 mm und 2200 mm wird entweder eine Sprosse eingebaut oder der Spannrahmen wird sprossenfrei vorgespannt.

SP4 und **SP7** Wenn die Höhe (oder Breite) des Spannrahmens größer als **2500 mm** ist, wird eine Sprosse eingebaut. Bei einer Höhe (oder Breite) zwischen 1900 mm und 2500 mm wird entweder eine Sprosse eingebaut oder der Spannrahmen wird sprossenfrei vorgespannt.

SP5 gefedert Wenn die Höhe (oder Breite) des Spannrahmens größer als **1900 mm** ist, wird eine Sprosse eingebaut. Bei einer Höhe (oder Breite) zwischen 1500 mm und 1900 mm wird entweder eine Sprosse eingebaut oder der Spannrahmen wird sprossenfrei vorgespannt.

SP5 ungedert Wenn die Höhe (oder Breite) des Spannrahmens größer als **1500 mm** ist, wird eine Sprosse eingebaut. Bei einer Höhe (oder Breite) zwischen 1200 mm und 1500 mm wird entweder eine Sprosse eingebaut oder der Spannrahmen wird sprossenfrei vorgespannt.

SP1 Wenn die Höhe (oder Breite) des Spannrahmens größer als **2000 mm** ist, wird eine Sprosse eingebaut. Bei einer Höhe (oder Breite) zwischen 1500 mm und 2000 mm wird entweder eine Sprosse eingebaut oder der Spannrahmen wird sprossenfrei vorgespannt.

Die Sprossengrenzen gelten für Fiberglasgewebe, Transpatec, Polltec TFP, HF-ESmog-Schutzgewebe und Stabilotec.

Für Stabilotec PA, Polltec und Edstahlgewebe Sprossengrenzen auf Anfrage.

Spannrahmen SP2 gefedert und SP4 gefedert

mit geschraubten Winkellaschen

Darstellung auf dieser Seite

Spannrahmenvariante SP2/1

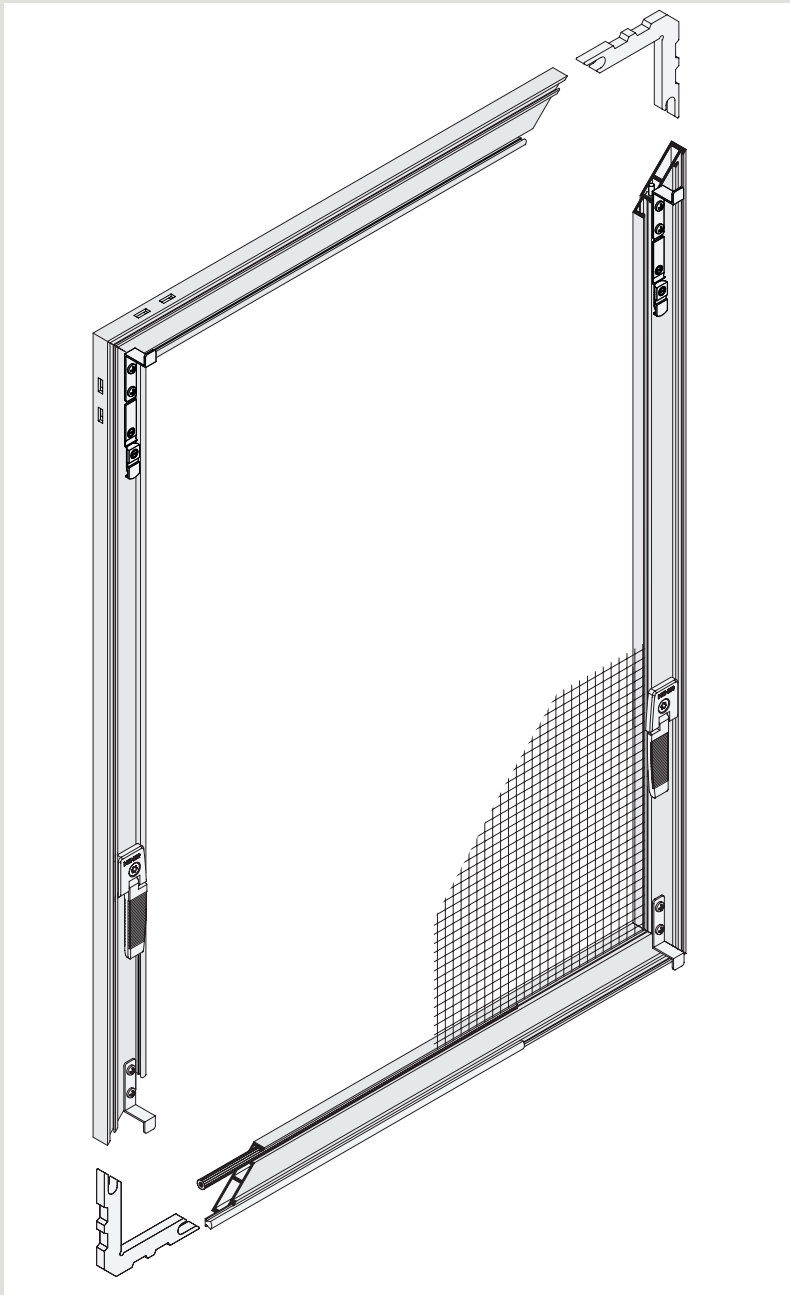

Befestigung: gefederte Winkellasche

Das obere Federaufnahmeteil drückt die Winkel- lasche aus Edelstahl nach dem Einhängen gegen den Blendrahmenüberschlag. Dadurch sitzt der Spann- rahmen sicher und klapperfrei im Fenster.

Mit der Verriegelung am gefederten Winkellaschen- aufnahmeteil kann der Spannrahmen zusätzlich gesichert werden.

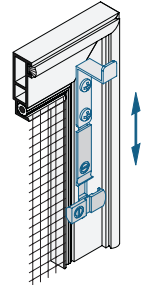

Abdichtung

Mit der innenliegenden PP-Bürstendichtung wird der Spannrahmen zum Blendrahmen hin abgedichtet. Durch unterschiedliche Bürstengrößen können Unebenheiten, wie z.B. im Stulpversatz usw. ausgeglichen werden.

Die PP-Bürsten- dichtung schützt das Fenster gleichzeitig vor Kratzern und verhindert ein Klappern bei starkem Wind.

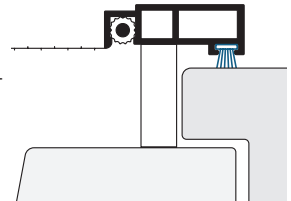

Griff

Der innenliegende Klappgriff besteht aus einer speziell ent- wickelten Kunststoffkombination und wird dadurch enorm abbruchstabil.

Der leicht bedienbare Griff wird bei allen Standardfarben in der passenden Rahmenfarbe geliefert und ist von außen unsichtbar.

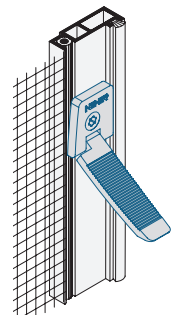

Unterstützungswinkel

Durch den Einsatz eines Unterstützungs- winkels kann ein Blendrahmenüberschlag (Maß X) bis 44 mm überbrückt werden.

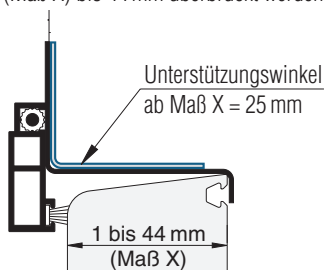

Seitenarretierung

Die Spannrahmen der Serie SP2 und SP4 können bei Bedarf mit einer Seitenarretierung ausgestattet werden (Zusatzausstattungen SP2 und SP4).

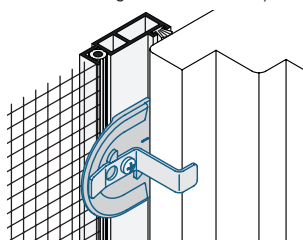

Verstärkungssprosse

Ab einer bestimmten Höhe wird aus Gründen der Stabilität eine nicht gewebeteilende Sprosse in den Spannrahmen eingebaut (Sprossengrenzen siehe Allgemeine Produktbeschreibung).

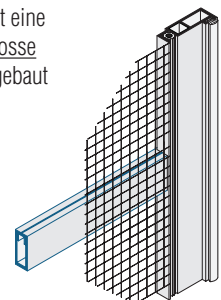

Spannrahmen

gefederte Winkellaschen (geschraubt)



Empfehlung

flächenbündige und flächenversetzte Fenster

Variante

SP2/1

Für sprossenfreie Elemente Variante SP4/1. A14 wählen (Sprossengrenzen siehe Allgemeine Produktbeschreibung).

Preisgestaltung

Spannrahmen Preisliste 3

Bestellmaße

Breite = lichte Breite Fensterblendrahmen + 28 mm
 Höhe = lichte Höhe Fensterblendrahmen + 31 mm
 Maß X = Blendrahmenüberschlagsbreite

Horizontalschnitt

M 1:2,5

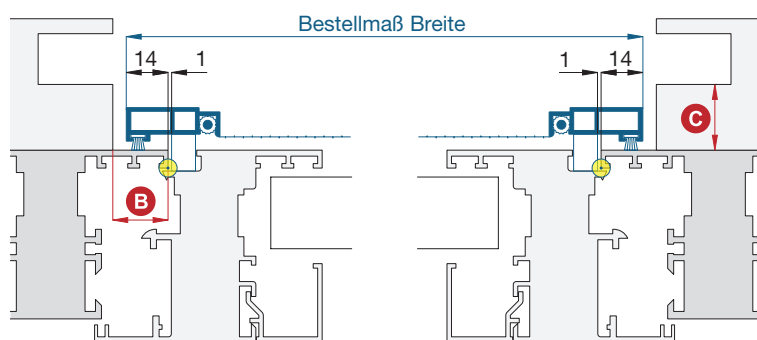

Vertikalschnitt

M 1:2,5

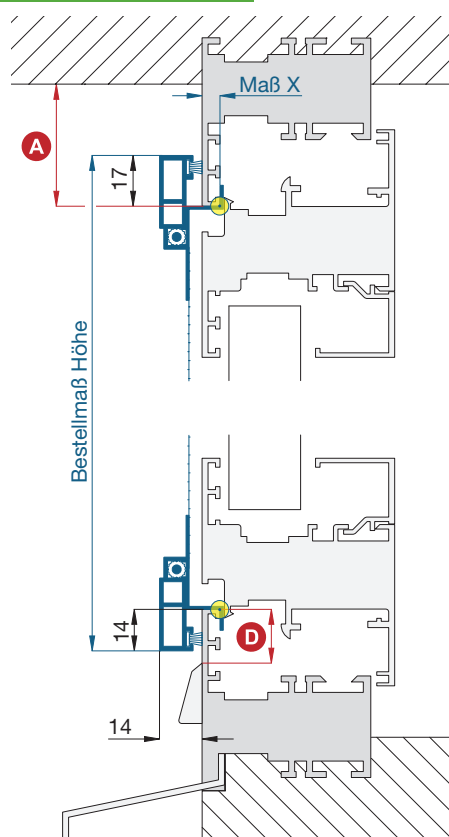

Worauf Sie unbedingt achten sollten

alternativ

A	obere Blendrahmenüberstandsfläche mind. 18 mm (inkl. Verschiebespiel mind. 25 mm)	SP2/17 SP2/19
B	Spannrahmenauflegefläche am seitlichen Blendrahmen mind. 15 mm	SP2/1. A08 SP2/10
C	Abstand der Rollladenführung zum Blendrahmen mind. 15 mm	SP5/10 SP1/43
D	bei nach innen gebogenem Rollladenpanzer Abstand entsprechend vergrößern	Rollladenabstandhalter verwenden (Montagehilfsmittel)
D	Abstand der Wasserschlitzkappe vom Rand des Blendrahmens mind. 14 mm	nachfragen
Auflagefläche von 14 mm bei stark gesoftetem Blendrahmenprofil reicht nicht aus		SP4/1

3-D Ansicht von innen

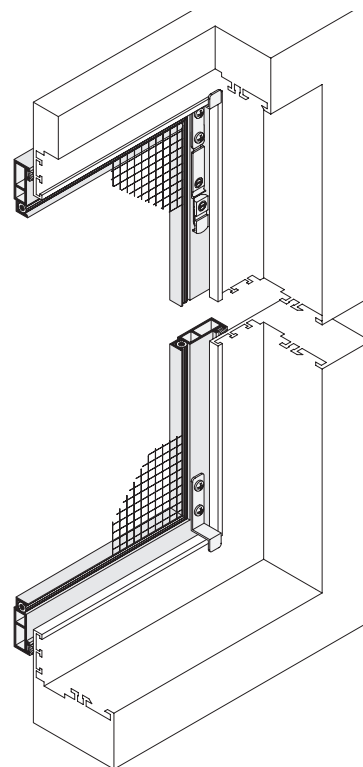

verwendete Profile

mit Bürstendichtung 4,8 x 5 mm, M 1:2

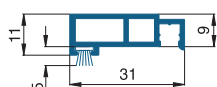

10 24 02

Spannrahmen

gefederte Winkelaschen (geschraubt),
mit Seitenarretierung als seitlicher Anschlag



Empfehlung

flächenbündige und flächenversetzte Fenster mit
seitlich eng anliegenden Rolladenführungsschienen

Darstellung

seitliche Auflage 8 mm (A08)

Variante

SP2/1.A08

Für sprossenfreie Elemente Variante SP4/1.A08
wählen (Sprossengrenzen siehe Allgemeine
Produktbeschreibung).

Preisgestaltung

Spannrahmen Preisliste 3 + Aufpreis für Seitenarretierung

Bestellmaße

Breite = lichte Breite Fensterblendrahmen + 16 mm
Höhe = lichte Höhe Fensterblendrahmen + 31 mm
Maß X = Blendrahmenüberschlagsbreite

Horizontalschnitt

M 1:2,5

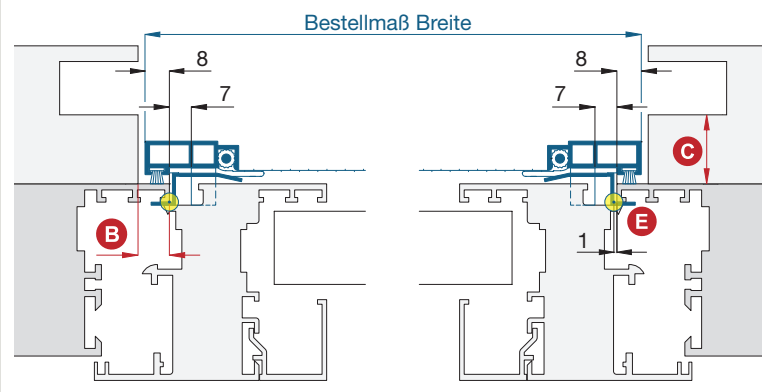

Vertikalschnitt

M 1:2,5

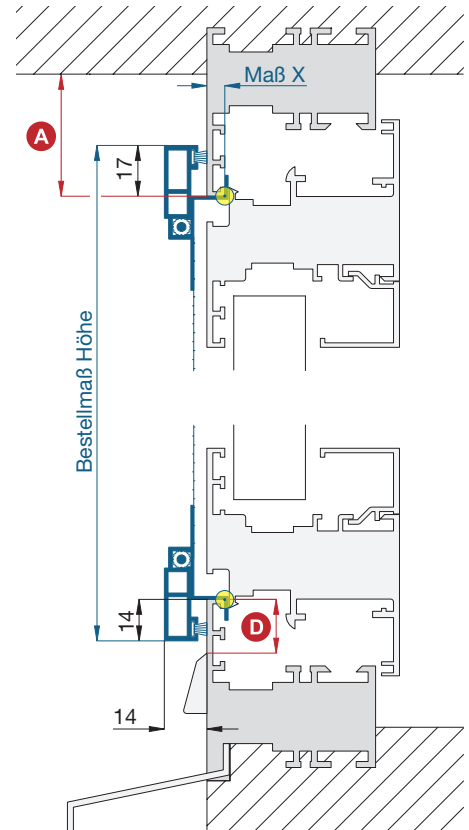

Worauf Sie unbedingt achten sollten

alternativ

A	obere Blendrahmenüberstandsfläche mind. 18 mm (inkl. Verschiebespiel mind. 25 mm)	nachfragen
B	Spannrahmenauflagefläche am seitlichen Blendrahmen mind. 9 mm	SP2/10
C	Abstand der Rolladenführung zum Blendrahmen mind. 15 mm	SP1/43
D	bei nach innen gebogenem Rolladen- panzer Abstand entsprechend vergrößern	Rolladenabstandhalter verwen- den (Montagehilfsmittel)
E	Abstand der Wasserschlitzkappe vom Rand des Blendrahmens mind. 14 mm	nachfragen
E	Bürstenaufgabe bei schrägem Blend- rahmenüberschlag	längere Bürstendichtung verwen- den (Zusatzaus. SP2 und SP4)

3-D Ansicht von innen

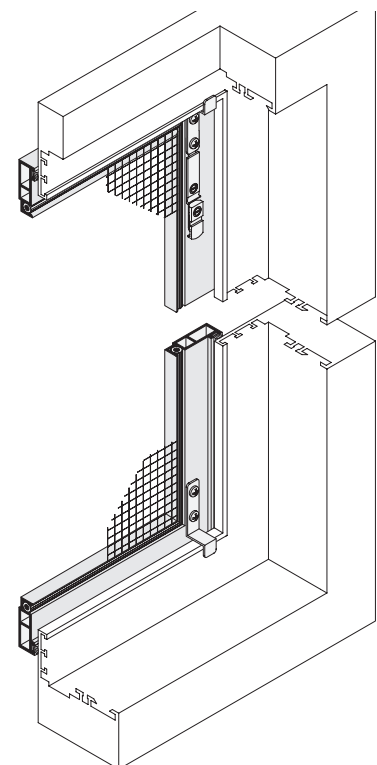

verwendete Profile

mit Bürstendichtung 4,8 x 5 mm, M 1:2

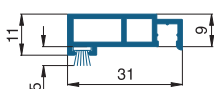

10 24 02

Spannrahmen

gefederte Winkelaschen (geschraubt)



Empfehlung

flächenbündige und flächenversetzte Fenster mit sehr schrägem oder stark abgerundetem Blendrahmenüberschlag

Variante

SP4/1

Preisgestaltung

Spannrahmen Preisliste 4

Bestellmaße

Breite = ● lichte Breite Fensterblendrahmen + 44 mm
 Höhe = ● lichte Höhe Fensterblendrahmen + 50 mm
 Maß X = Blendrahmenüberschlagsbreite

Horizontalschnitt

M 1:2,5

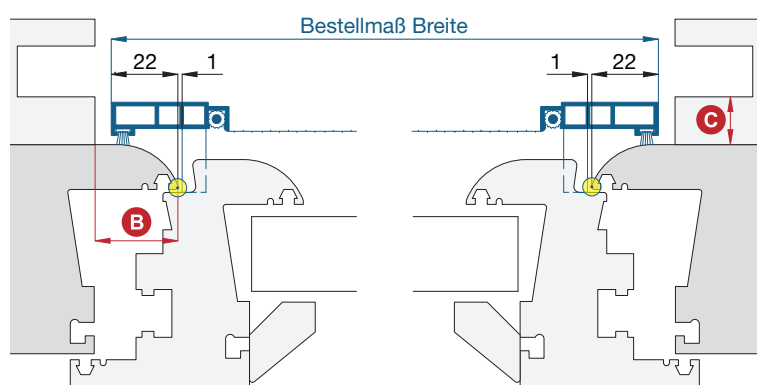

Vertikalschnitt

M 1:2,5

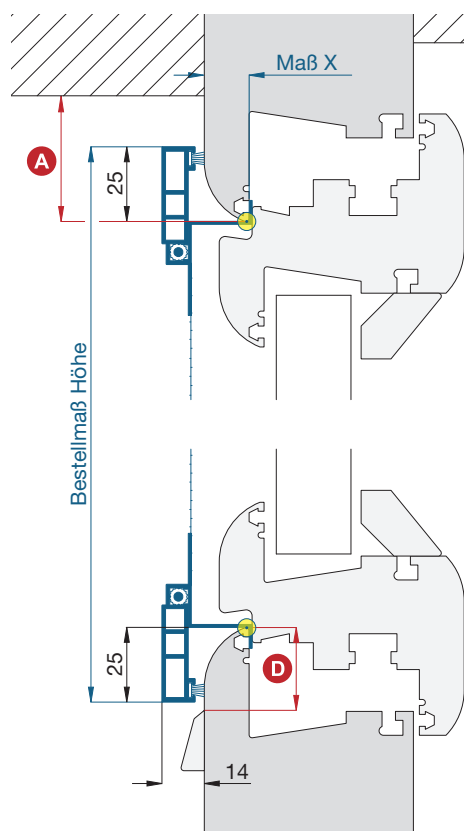

Worauf Sie unbedingt achten sollten

alternativ

A	obere Blendrahmenüberstandsfläche mind. 26 mm (inkl. Verschiebespiel mind. 33 mm)	nachfragen
B	Spannrahmenaufflagefläche am seitlichen Blendrahmen mind. 23 mm	SP4/1. A14 SP4/10
C	Abstand der Rollladenführung zum Blendrahmen mind. 15 mm	nachfragen
D	bei nach innen gebogenem Rollladenpanzer Abstand entsprechend vergrößern	Rollladenabstandhalter verwenden (Montagehilfsmittel)
D	Abstand der Wasserschlitzkappe vom Rand des Blendrahmens mind. 25 mm	nachfragen

3-D Ansicht von innen

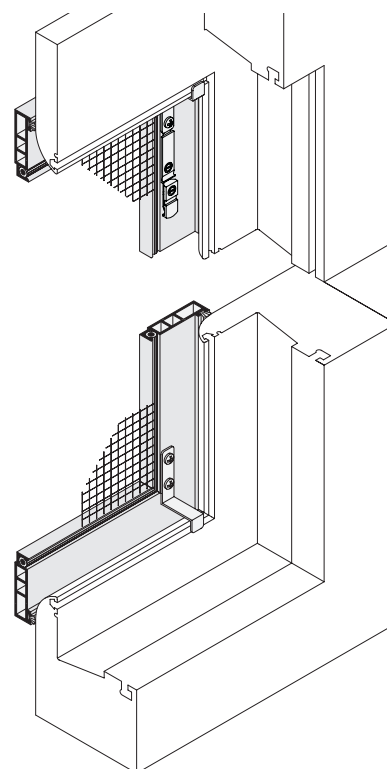

verwendete Profile

mit Bürstendichtung 4,8 x 5 mm, M 1:2

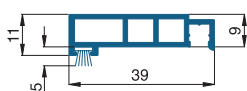

10 24 52

Spannrahmen

gefederte Winkellaschen (geschraubt)



Empfehlung

flächenbündige und flächenversetzte Fenster als sprossenfreie Alternative zur SP2/1

Darstellung

seitliche Auflage 14 mm (A14)

Variante

SP4/1.A14

Preisgestaltung

Spannrahmen Preisliste 4

Bestellmaße

Breite = lichte Breite Fensterblendrahmen + 28 mm
 Höhe = lichte Höhe Fensterblendrahmen + 31 mm
 Maß X = Blendrahmenüberschlagsbreite

Horizontalschnitt

M 1:2,5

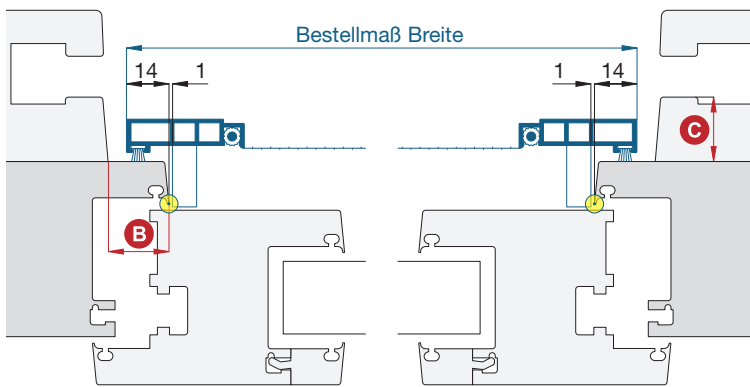

Vertikalschnitt

M 1:2,5

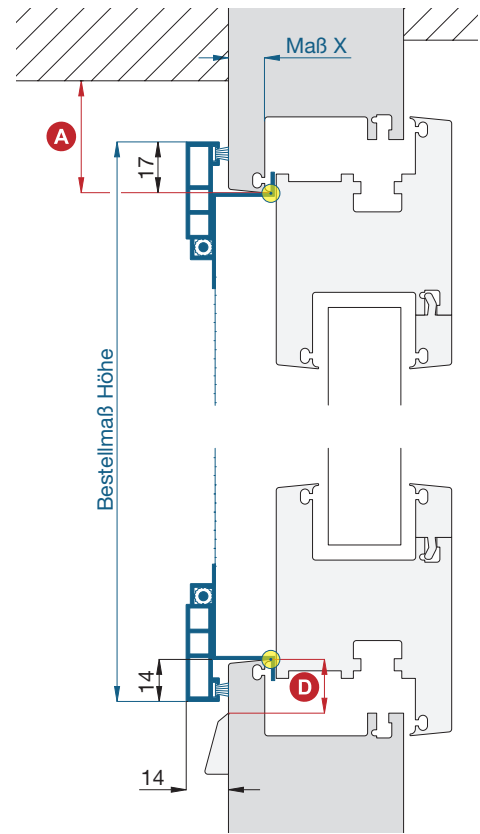

Worauf Sie unbedingt achten sollten

alternativ

A	obere Blendrahmenüberstandsfläche mind. 18 mm (inkl. Verschiebespiel mind. 25 mm)	nachfragen
B	Spannrahmenauflagefläche am seitlichen Blendrahmen mind. 15 mm	SP4/1.A08
C	Abstand der Rollladenführung zum Blendrahmen mind. 15 mm	SP5/10
C	bei nach innen gebogenem Rollladenpanzer Abstand entsprechend vergrößern	Rollladenabstandhalter verwenden (Montagehilfsmittel)
D	Abstand der Wasserschlitzkappe vom Rand des Blendrahmens mind. 14 mm	nachfragen

verwendete Profile

mit Bürstendichtung 4,8 x 5 mm, M 1:2

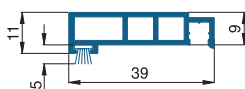

10 24 52

3-D Ansicht von innen

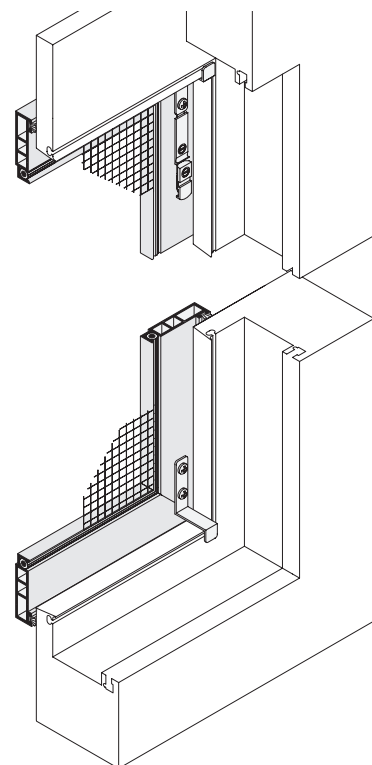

Spannrahmen

gedeferte Winkellaschen (geschraubt),
mit Seitenarretierung als seitlicher Anschlag



Empfehlung

flächenbündige und flächenversetzte Fenster,
als sprossenfreie Alternative zur SP2/1.A08

Darstellung

seitliche Auflage 8 mm (A08)

Variante

SP4/1.A08

Preisgestaltung

Spannrahmen Preisliste 4 + Aufpreis für Seitenarretierung

Bestellmaße

Breite = ● lichte Breite Fensterblendrahmen + 16 mm
Höhe = ● lichte Höhe Fensterblendrahmen + 31 mm
Maß X = Blendrahmenüberschlagsbreite

Horizontalschnitt

M 1:2,5

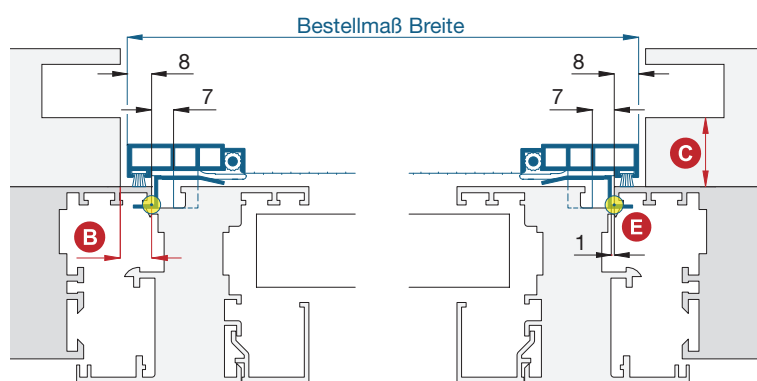

Vertikalschnitt

M 1:2,5

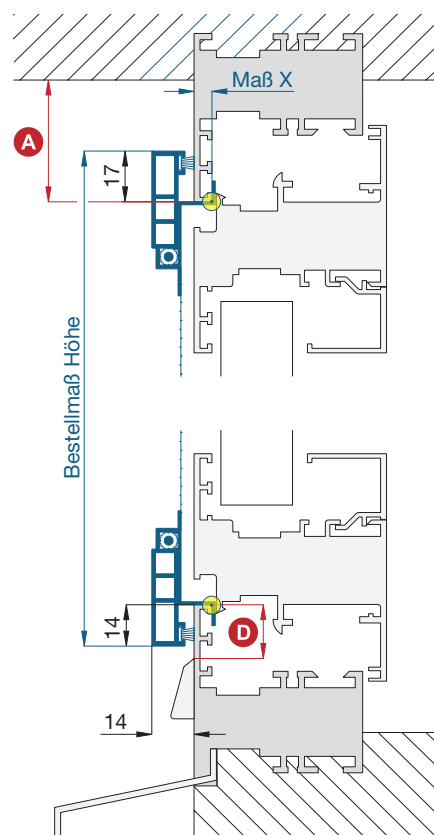

Worauf Sie unbedingt achten sollten

alternativ

A	obere Blendrahmenüberstandsfläche mind. 18 mm (inkl. Verschiebespiel mind. 25 mm)	nachfragen
B	Spannrahmenauflagefläche am seitlichen Blendrahmen mind. 9 mm	SP4/10
C	Abstand der Rollladenführung zum Blendrahmen mind. 15 mm	nachfragen
C	bei nach innen gebogenem Rollladen- panzer Abstand entsprechend vergrößern	Rollladenabstandhalter verwenden (Montagehilfsmittel)
D	Abstand der Wasserschlitzkappe vom Rand des Blendrahmens mind. 14 mm	nachfragen
E	Bürstenauflage bei schrägem Blend- rahmenüberschlag	längere Bürstendichtung verwenden (Zusatzaus. SP2 und SP4)

3-D Ansicht von innen

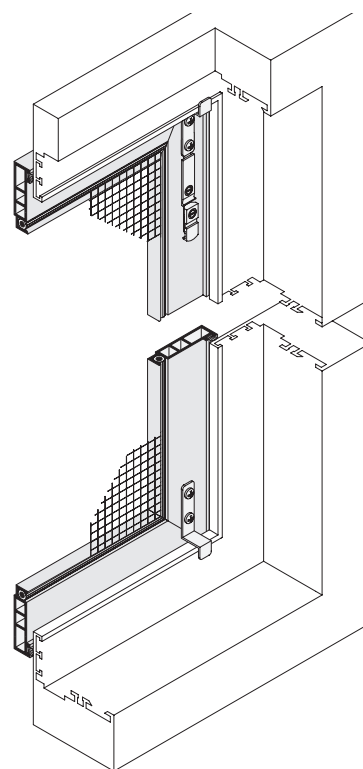

verwendete Profile

mit Bürstendichtung 4,8 x 5 mm, M 1:2

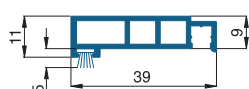

10 24 52

Spannrahmen

gedeferte Winkellaschen (geschraubt)



Empfehlung

flächenbündige und flächenversetzte Stulpfenster

Variante

SP2/2

Preisgestaltung

Spannrahmen Preisliste 3

Bestellmaße

Breite = ☉ Stulpbleiste bis lichte Breite Fensterblendrahmen + 28 mm
 Höhe = ☉ lichte Höhe Fensterblendrahmen + 31 mm
 Maß X = Blendrahmenüberschlagsbreite
 Maß Y = Stulpversatz zum Blendrahmen
 Lage der langen Bürsten = links oder Ansicht innen rechts

Horizontalschnitt

M 1:2,5

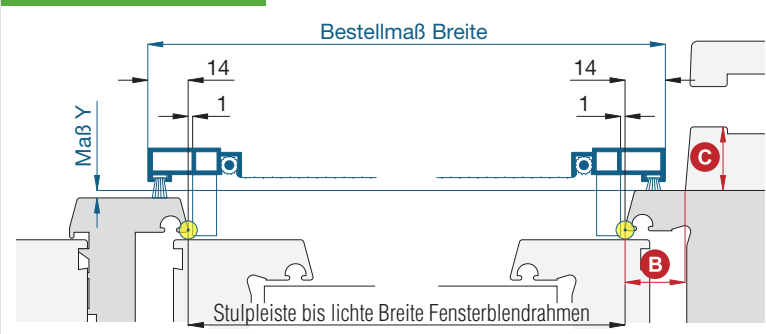

Vertikalschnitt

M 1:2,5

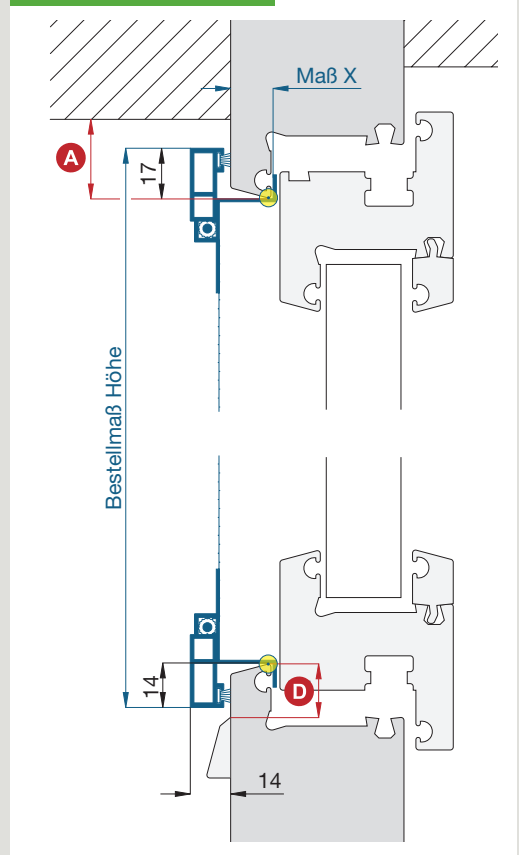

Worauf Sie unbedingt achten sollten

alternativ

A	obere Blendrahmenüberstandsfläche mind. 18 mm (inkl. Verschiebespiel mind. 25 mm)	nachfragen
B	Spannrahmenauflagefläche am seitlichen Blendrahmen mind. 15 mm	nachfragen
C	Abstand der Rollladenführung zum Blendrahmen mind. 15 mm	SP1/43
D	bei nach innen gebogenem Rollladenpanzer Abstand entsprechend vergrößern	Rollladenabstandhalter verwenden (Montagehilfsmittel)
D	Abstand der Wasserschlitzkappe vom Rand des Blendrahmens mind. 14 mm	nachfragen

Bemerkung: Diese Variante enthält im Standard zwei zuschneidbare Bürstenstücke (wird vor Ort angepasst) zur Spaltabdichtung am Fenster (zwischen Stulpbleiste und Blendrahmen).

verwendete Profile

mit Bürstendichtung 4,8 x 5 mm, M 1:2

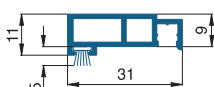

10 24 02

3-D Ansicht von innen

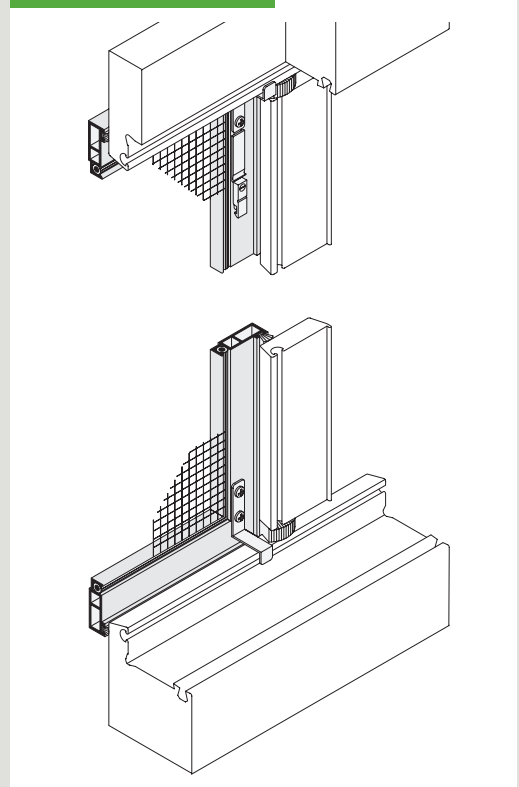

Spannrahmen

gefederte Winkellaschen (geschraubt)



Empfehlung

flächenbündige und flächenversetzte Fenster mit seitlich eng anliegenden Rollladenführungsschienen

Variante

SP2/10

Preisgestaltung

Spannrahmen Preisliste 3

Bestellmaße

Breite = lichte Breite Rollladenführungsschienen - 8 mm
 Höhe = lichte Höhe Fensterblendrahmen + 31 mm
 Maß X = Blendrahmenüberschlagsbreite

Horizontalschnitt

M 1:2,5

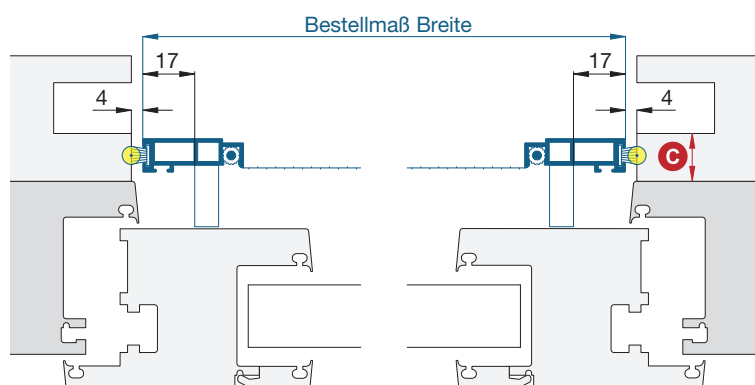

Vertikalschnitt

M 1:2,5

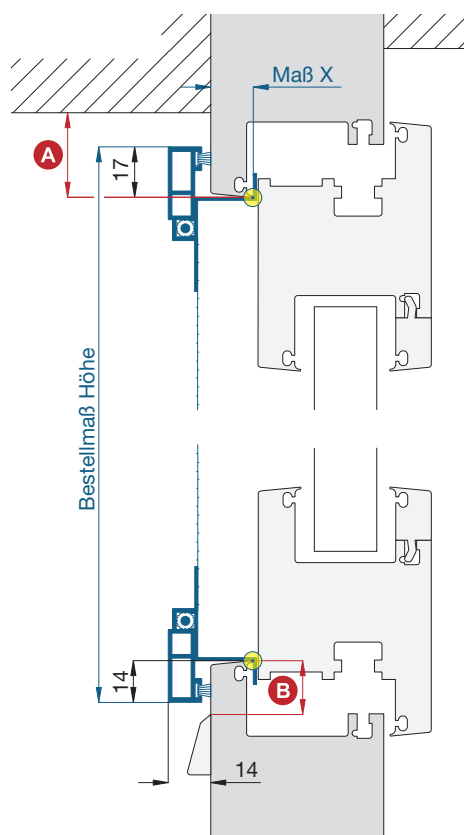

Worauf Sie unbedingt achten sollten

alternativ

A	obere Blendrahmenüberstandsfläche mind. 18 mm (inkl. Verschiebespiel mind. 25 mm)	nachfragen
B	Spannrahmenauflagefläche am seitlichen Blendrahmen mind. 15 mm	nachfragen
C	Abstand der Rollladenführung zum Blendrahmen mind. 15 mm	SP1/43
	bei nach innen gebogenem Rollladenpanzer Abstand entsprechend vergrößern	Rollladenabstandhalter verwenden (Montagehilfsmittel)
	Auflagefläche von 14 mm bei stark gesoffetem Blendrahmenprofil reicht nicht aus	SP4/10
	eine Seitenarretierung (Zusatzausstattungen SP2 und SP4) ist hier nicht möglich	

3-D Ansicht von innen

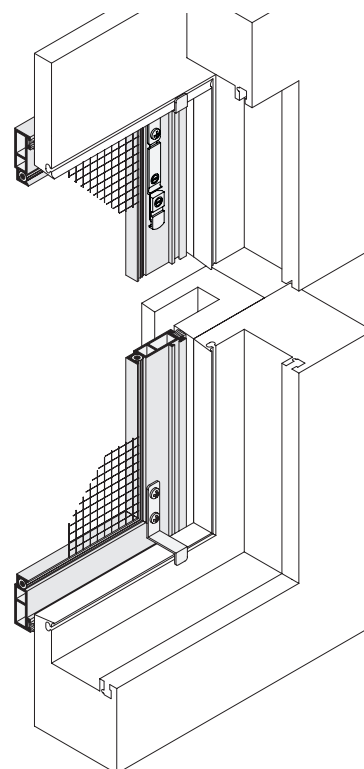

verwendete Profile

mit Bürstendichtung 4,8 x 5 mm und 6,7 x 9 mm, M 1:2

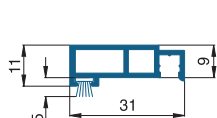

10 24 02

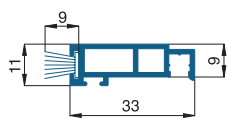

10 24 06

Spannrahmen

gefederte Winkellaschen (geschraubt)



Empfehlung

flächenbündige und flächenversetzte Fenster mit seitlich rechts eng anliegender Rollladenführungsschiene

Variante

SP2/12

Preisgestaltung

Spannrahmen Preisliste 3

Bestellmaße

Breite = Rollladenführungsschiene bis lichte Breite Fensterblendrahmen + 10 mm
 Höhe = lichte Höhe Fensterblendrahmen + 31 mm
 Maß X = Blendrahmenüberschlagsbreite

Horizontalschnitt

M 1:2,5

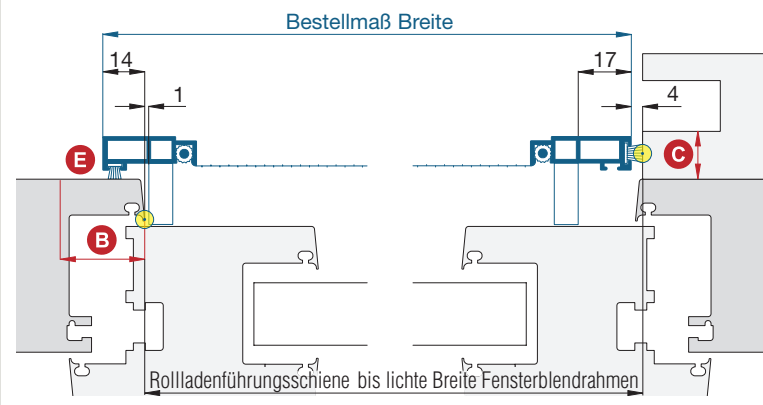

Vertikalschnitt

M 1:2,5

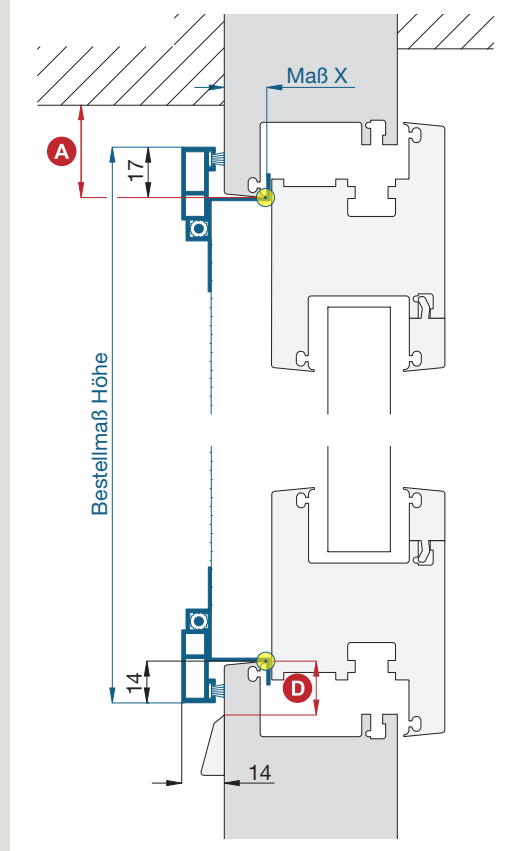

Befindet sich die Rollladenführungsschiene von innen betrachtet auf der linken Seite entspricht dies der Variante **SP2/11**, die ansonsten baugleich mit der Variante SP2/12 ist.

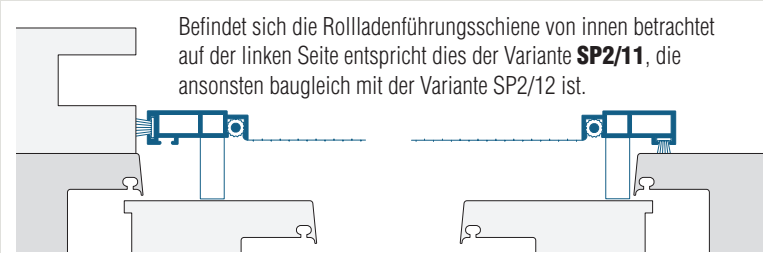

3-D Ansicht von innen

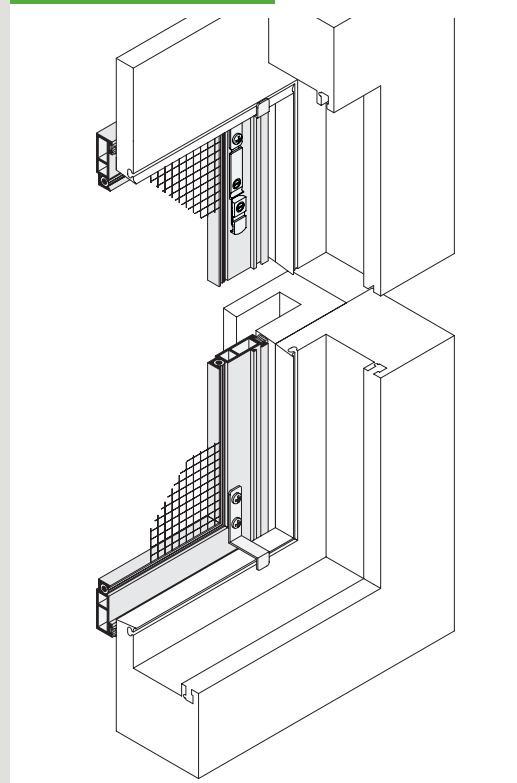

Worauf Sie unbedingt achten sollten

alternativ



Beschreibung siehe SP2/1

nachfragen



bei Stulpfenster auf Versatz achten

längere Bürstendichtung verwenden, Standard 4,8 x 5 mm (Zusatzausstattungen SP2 u. SP4)

verwendete Profile

mit Bürstendichtung 4,8 x 5 mm und 6,7 x 9 mm, M 1:2

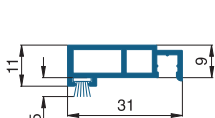

10 24 02

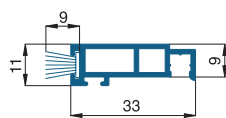

10 24 06

Spannrahmen

gefederte Winkellaschen (geschraubt)



Empfehlung

Holzfenster mit am Blendrahmen anliegender Regenschiene

Variante

SP2/4

Preisgestaltung

Spannrahmen Preisliste 3

Bestellmaße

Breite = \odot lichte Breite Fensterblendrahmen + 28 mm
 Höhe = \odot Regensch.-oberkante bis Lichte Fensterblendrahmen oben + 17 mm + Maß Z
 Maß X oben ■ Maß X unten ■ Maß Z
 siehe Vertikalschnitt

Horizontalschnitt

M 1:2,5

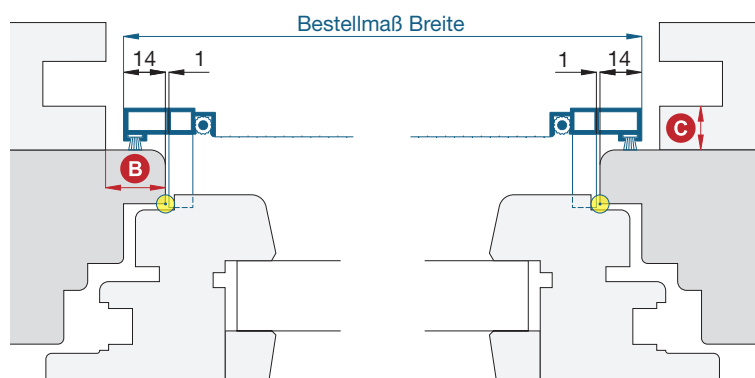

Vertikalschnitt

M 1:2,5

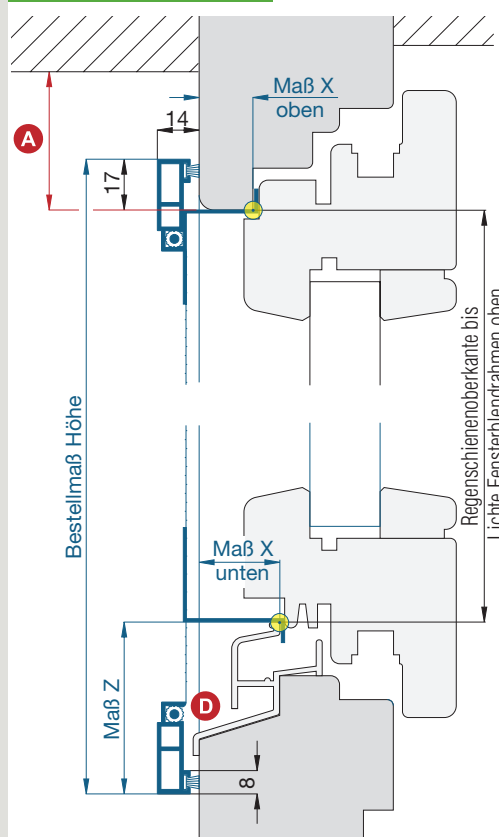

Worauf Sie unbedingt achten sollten

alternativ

A	obere Blendrahmenüberstandsfläche mind. 18 mm (inkl. Verschiebespiel mind. 25 mm)	SP1/5
B	Spannrahmenauflegefläche am seitlichen Blendrahmen mind. 15 mm	nachfragen
C	Abstand der Rollladenführung zum Blendrahmen mind. 15 mm	SP5/17 SP1/41
D	bei nach innen gebogenem Rollladen- panzer Abstand entsprechend vergrößern	Rollladenabstandhalter verwenden (Montagehilfsmittel)
D	Regenschiene steht max. 3 mm über den Blendrahmen	SP2/5 SP2/14
	Auflagefläche von 14 mm bei stark gesoftetem Blendrahmenprofil reicht nicht aus	SP4/4

3-D Ansicht von innen

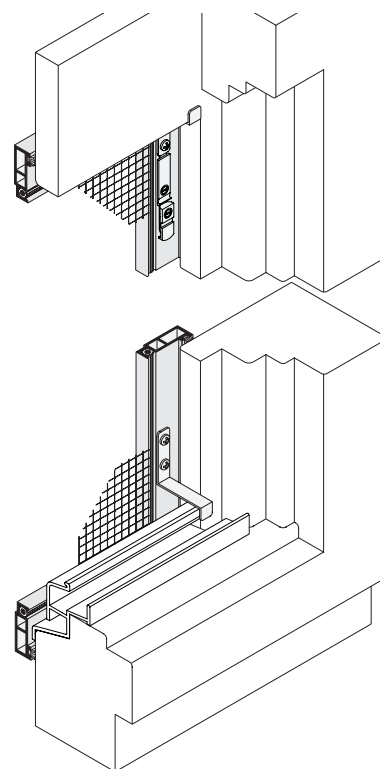

verwendete Profile

mit Bürstendichtung 4,8 x 5 mm, M 1:2

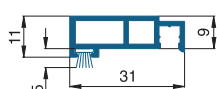

10 24 02

Spannrahmen

gedeferte Winkellaschen (geschraubt)



Empfehlung

Holzfenster mit Regenschiene

Variante

SP2/5

Preisgestaltung

Spannrahmen Preisliste 3

Bestellmaße

Breite = ☉ lichte Breite Fensterblendrahmen + 28 mm
 Höhe = ☉ Regenschienenauflage bis Lichte Fensterblendrahmen oben + 15 mm
 Maß X oben ■ Maß X unten ■ Maß Z siehe Vertikalschnitt

Horizontalschnitt

M 1:2,5

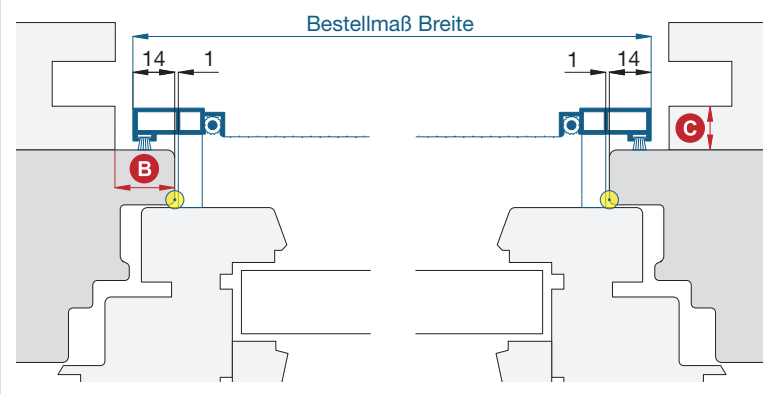

Vertikalschnitt

M 1:2,5

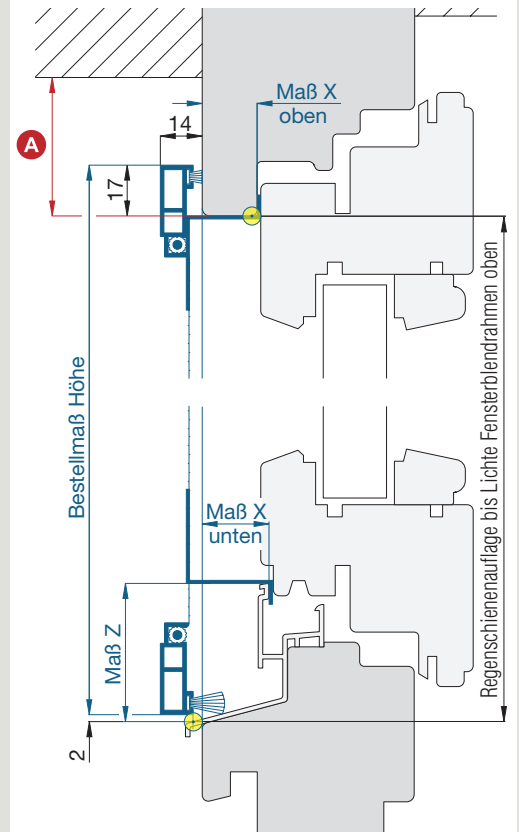

Worauf Sie unbedingt achten sollten

alternativ

A	obere Blendrahmenüberstandsfläche mind. 18 mm (inkl. Verschiebespiel mind. 25 mm)	SP1/5
B	Spannrahmenauflagefläche am seitlichen Blendrahmen mind. 15 mm	nachfragen
C	Abstand der Rollladenführung zum Blendrahmen mind. 15 mm	SP5/11 SP1/41
	bei nach innen gebogenem Rollladenpanzer Abstand entsprechend vergrößern	Rollladenabstandhalter verwenden (Montagehilfsmittel)
	Auflagefläche von 14 mm bei stark gesotetem Blendrahmenprofil reicht nicht aus	SP4/5

3-D Ansicht von innen

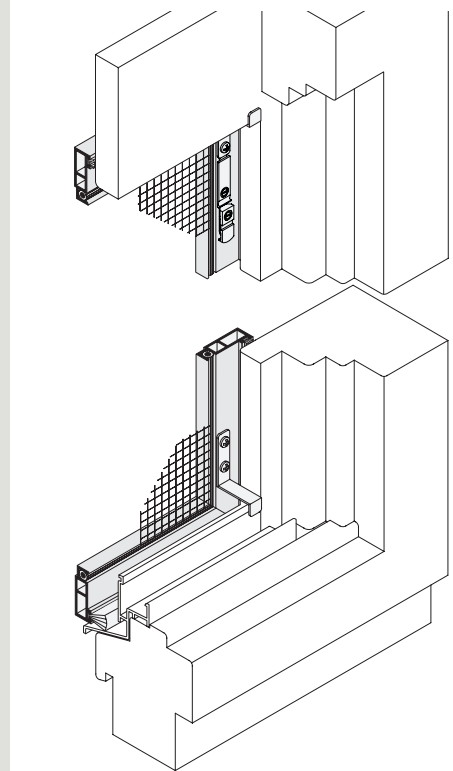

verwendete Profile

mit Bürstendichtung 4,8 x 5 mm und 4,8 x 12 mm, M 1:2

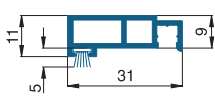

10 24 02 seitlich/oben

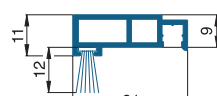

10 24 02 unten

Spannrahmen

gefederte Winkellaschen (geschraubt)



Empfehlung

Holzfenster mit am Blendrahmen überstehender Regenschiene

Variante

SP2/14

Preisgestaltung

Spannrahmen Preisliste 3

Bestellmaße

Breite = ● lichte Breite Fensterblendrahmen + 28 mm
 Höhe = ● Regenschieneauflage bis Lichte Fensterblendrahmen oben + 13 mm
 Maß X oben ■ Maß X unten ■ Maß Z siehe Vertikalschnitt

Horizontalschnitt

M 1:2,5

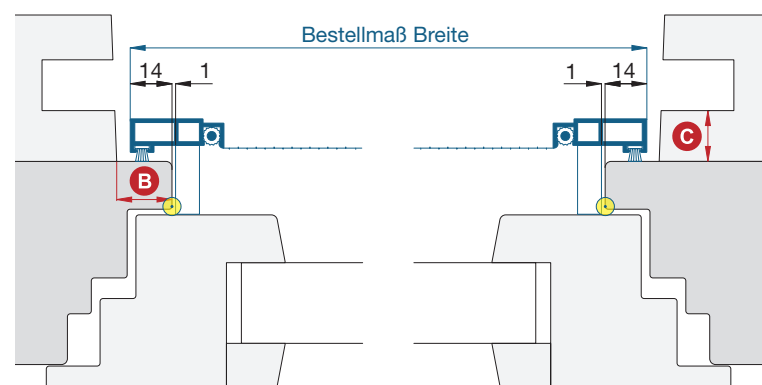

Vertikalschnitt

M 1:2,5

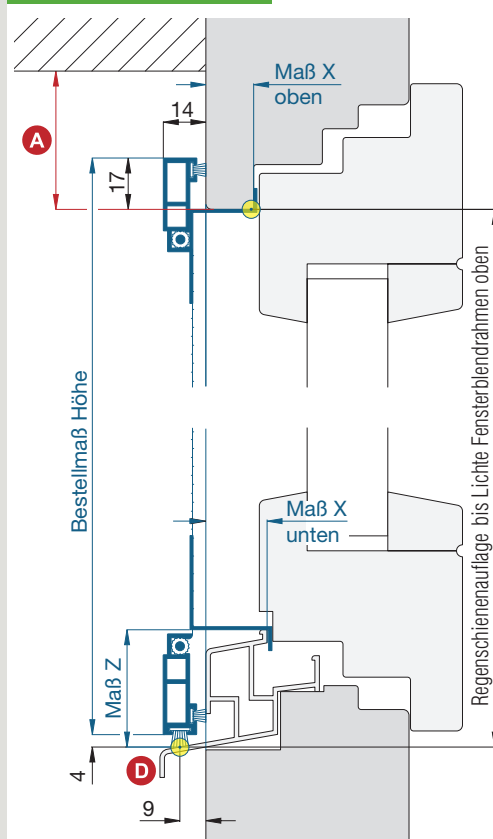

Worauf Sie unbedingt achten sollten

alternativ

A	obere Blendrahmenüberstandsfläche mind. 18 mm (inkl. Verschiebespiel mind. 25 mm)	SP5/11 SP1/5
B	Spannrahmenauflegefläche am seitlichen Blendrahmen mind. 15 mm	nachfragen
C	Abstand der Rollladenführung zum Blendrahmen mind. 15 mm	SP5/11 SP1/41
D	bei nach innen gebogenem Rollladenpanzer Abstand entsprechend vergrößern	Rollladenabstandhalter verwenden (Montagehilfsmittel)
D	Regenschiene steht mehr als 9 mm über den Blendrahmen	SP2/4 SP2/5
	Auflagefläche von 14 mm bei stark gesoffetem Blendrahmenprofil reicht nicht aus	nachfragen

3-D Ansicht von innen

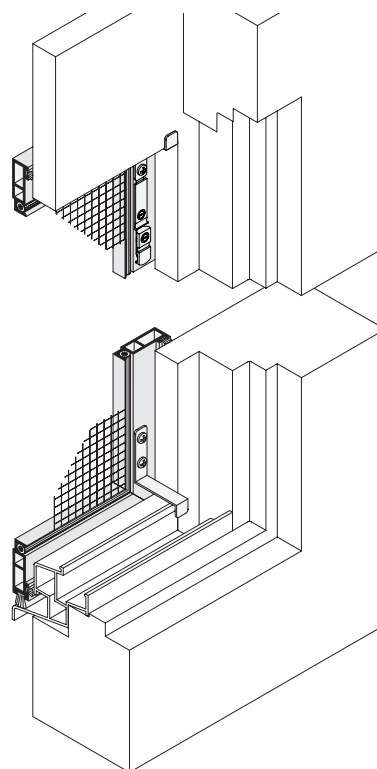

verwendete Profile

mit Bürstendichtung 4,8 x 5 mm und 6,7 x 9 mm, M 1:2

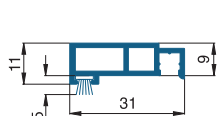

10 24 02

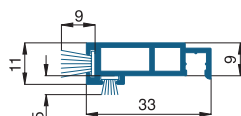

10 24 06

Spannrahmen

drehbare Winkellaschen mit oberer Seitenarretierung



Empfehlung

flächenbündige und flächenversetzte Fenster
als Sonderform (außerwinklig oder gebogen)
ausführliche Darstellung, siehe Sonderformen

Variante

SP2/17

Preisgestaltung

Spannrahmen Preisliste 3

Bestellmaße

Breite = lichte Breite Fensterblendrahmen + 28 mm
Höhe = lichte Höhe Fensterblendrahmen + 28 mm
Maß X = Blendrahmenüberschlagsbreite

Horizontalschnitt

M 1:2,5

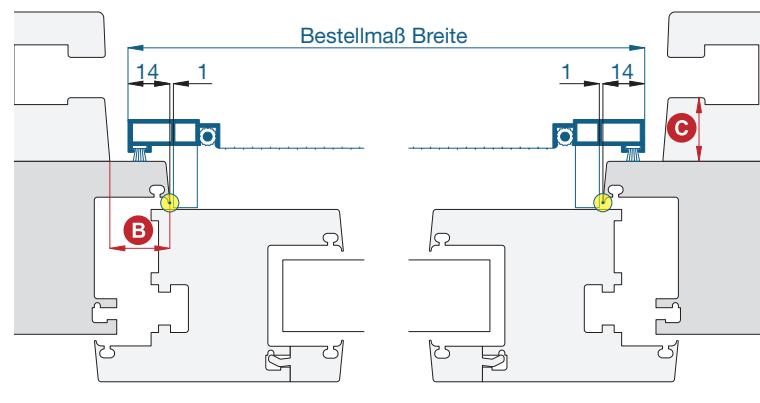

Vertikalschnitt

M 1:2,5

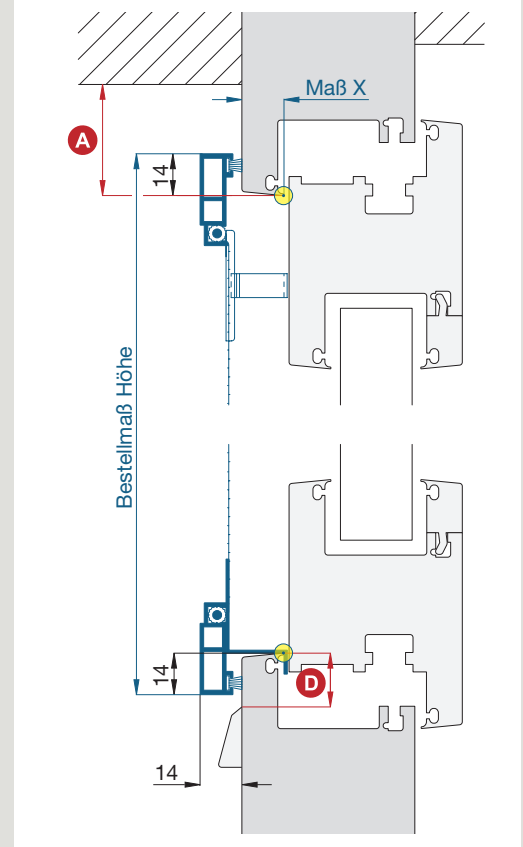

Worauf Sie unbedingt achten sollten

alternativ

A	obere Blendrahmenüberstandsfläche mind. 15 mm	SP2/19
B	Spannrahmenauflagefläche am seitlichen Blendrahmen mind. 15 mm	nachfragen
C	Abstand der Rollladenführung zum Blendrahmen mind. 15 mm	nachfragen
D	bei nach innen gebogenem Rollladenpanzer Abstand entsprechend vergrößern	Rollladenabstandhalter verwenden (Montagehilfsmittel)
D	Abstand der Wasserschlitzkappe vom Rand des Blendrahmens mind. 14 mm	nachfragen
	Auflagefläche von 14 mm bei stark gesoftetem Blendrahmenprofil reicht nicht aus	nachfragen

Zusatzgriff: Um den Spannrahmen problemlos einhängen zu können, befindet sich direkt unterhalb der oberen Seitenarretierung ein weiterer Griff.

verwendete Profile

mit Bürstendichtung 4,8 x 5 mm, M 1:2

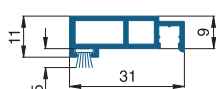

10 24 02

Horizontalschnitt oben

M 1:2,5

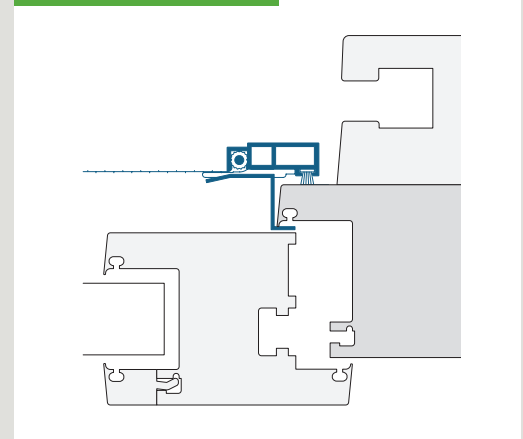

3-D Ansicht oben

(von innen)

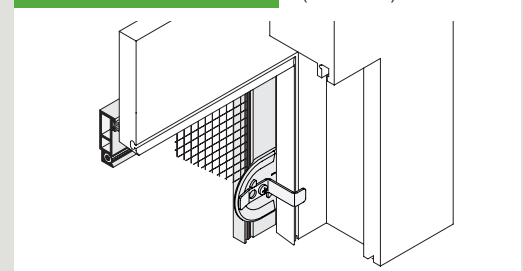

Zusatzvarianten SP2 und SP4

Die vollständigen Datenblätter dieser Varianten finden Sie in der **Neher-App**.

Variante 0,85 x Preisliste 3

SP2/3

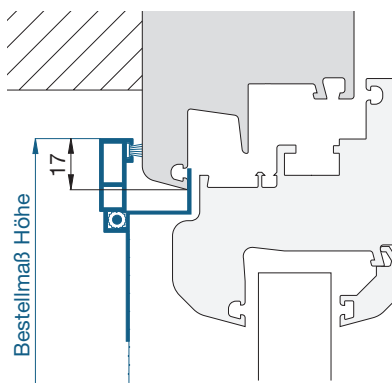

Diese Variante ist eine kostengünstige Alternative zur SP2/1 für flächenversetzte Fenster, bei der anstelle der gefederten Winkellasche die starre Winkellasche verwendet wird.

Die Einhängefunktion entspricht der Variante SP1/3.

Variante Preisliste 3

SP2/19

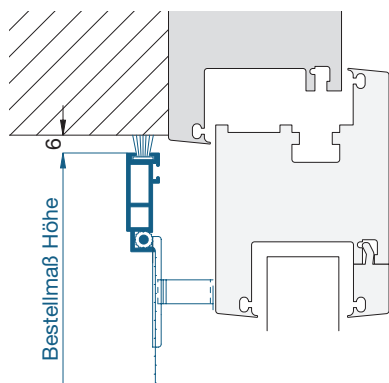

Diese Variante wird am flächenbündigen und flächenversetzten Fenster eingesetzt, wenn kein oberes Einhängespiel vorhanden ist.

Als obere Arretierung wird anstelle der gefederten Winkellasche die Seitenarretierung eingesetzt.

Für den Einsatz am Holzfenster mit überstehender Blendrahmenabdeckung wird die Variante **SP2/21** verwendet.

Variante Preisliste 3

SP2/20

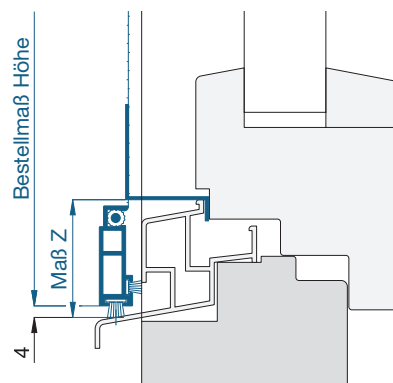

Diese Variante wird bevorzugt bei außereckigen oder Bogenelementen am Holzfenster eingesetzt.

Als obere Arretierung wird anstelle der gefederten Winkellasche die Seitenarretierung eingesetzt.

Die Funktionsweise entspricht der Variante SP2/17.

Variante Preisliste 4

SP4/4

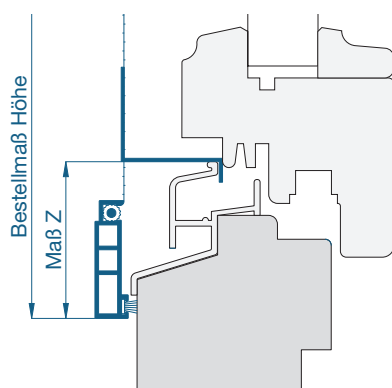

Diese Variante wird am Holzfenster mit stark gesofitetem Blendrahmenüberschlag ohne überstehende Blendrahmenabdeckung eingesetzt.

Die Funktionsweise entspricht der Variante SP2/4.

Variante Preisliste 4

SP4/5

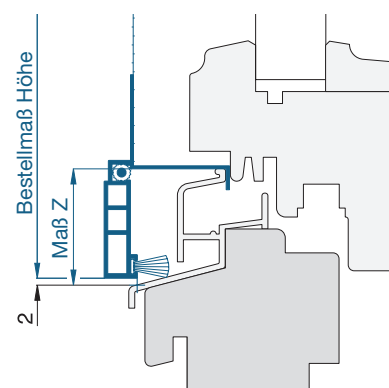

Diese Variante wird am Holzfenster mit stark gesofitetem Blendrahmenüberschlag und Regenschiene eingesetzt.

Die Funktionsweise entspricht der Variante SP2/5.

Variante Preisliste 4

SP4/10

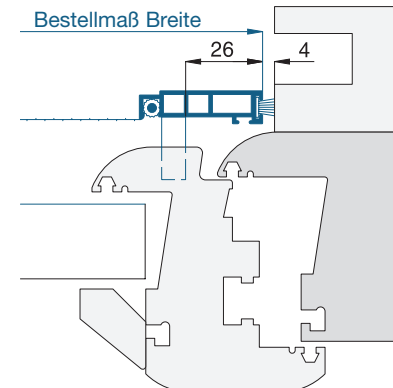

Diese Variante wird am flächenbündigen und flächenversetzten Fenster mit stark gesofitetem Blendrahmenüberschlag und seitlich eng anliegenden Rolladenführungs-schienen eingesetzt.

Die Funktionsweise entspricht der Variante SP2/10.

Zusatzausstattungen SP2 und SP4

Farbauswahl

siehe Farben





Gewebeauswahl

siehe Gewebe

1. Sonderformen (außerwinklige und gebogene Elemente)

Sämtliche Spannrahmenprofile können außerwinklig oder gebogen verarbeitet werden.

Die in Klammer angegebene Zahl ist der Mindestradius (**Bestellmaß in mm**), den wir bei diesem Profil biegen können.

			
10 24 02	10 24 06	10 24 52	10 24 56
(235)	(235)	(480)	(690)
(E6/EV1 = 350)	(E6/EV1 = 350)	(E6/EV1 = 740)	(E6/EV1 = 740)

Weitere Informationen zur Variantenbestimmung und zum Aufmaß können Sie den Sonderformen entnehmen.

2. Bürstendichtungen (siehe auch Montagehilfsmittel)

Bei der Montage der Spannrahmen gibt es gelegentlich Unebenheiten oder Versätze am Fenster (z.B. Stulpleiste). Um diese Spalte abzudecken bietet das Neher-System Bürstendichtungen mit verschiedenen Bürstenlängen an.

Die angegebene **Bürstenlänge (L)** beschreibt die Gesamthöhe der Bürste inkl. Bürstenfuß in mm.

Durch das Einschieben der Bürste in den Bürstenkanal ist die sichtbare Bürstenhöhe um ca. 2,5 mm geringer.

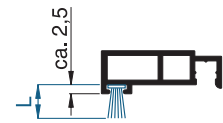

PP-Bürstendichtung mit schmalem Fuß

Verfügbare Längen: 3 mm, 4 mm, 5 mm, 6 mm, 7 mm, 8 mm, 9 mm, 10 mm, 11 mm, 12 mm, 13,5 mm, 15 mm, 20 mm, 25 mm



PP-Bürstendichtung mit breitem Fuß

Verfügbare Längen: 2 mm, 3 mm, 4,25 mm, 5,25 mm, 6 mm, 7 mm, 8 mm, 9 mm, 10 mm, 11 mm, 12 mm, 13,5 mm, 15 mm, 20 mm, 25 mm



PP-Bürstendichtung mit Steppfaden

Für den schmalen Fuß (4,8 mm) und den breiten Fuß (6,7 mm) stehen Bürstendichtungen mit einem zusätzlichen Steppfaden in den Längen 15 mm, 20 mm, 25 mm und 30 mm zur Verfügung. Diese haben den Vorteil, dass die Bürstendichtung besser steht und nicht „auseinanderfällt“.

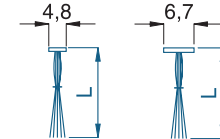

3. Seitenarretierung

Bei größeren Spannrahmen haben die Profile 10 24 02 und 10 24 52 aufgrund ihrer Profilgeometrie die Tendenz sich nach außen zu biegen. Somit kann es vorkommen, dass ein Spannrahmen ohne Seitenarretierung in der Mitte nicht dicht ist.

Um diesen Problemen entgegenzuwirken, gibt es folgende zwei Möglichkeiten:

1. Der Spannrahmen wird vor dem Einbau nach innen gebogen.
2. Es wird eine Seitenarretierung eingesetzt, die das Spannrahmenprofil zum Blendrahmen zieht (Empfehlung ab einer Höhe von 1200 mm).

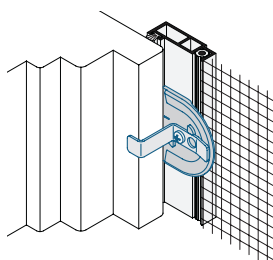

Bsp.: Seitenarretierung SP2

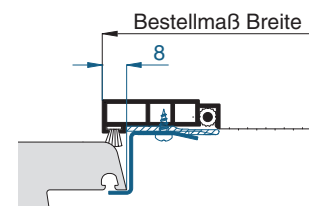
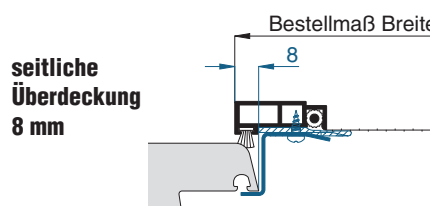
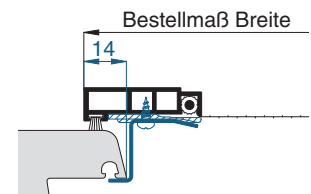
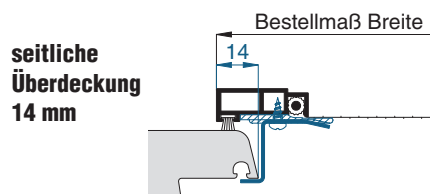
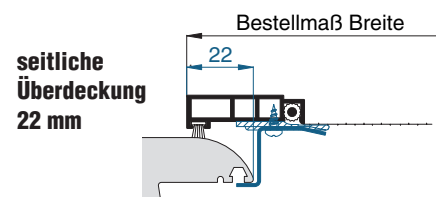

Zusatzausstattungen SP2 und SP4

4. Sprossenhöhe, Zusatzsprosse, Sprossenkreuz

Die Standardsprosse bei den Spannrahmen ist nicht gewebeteilend.

Auf Wunsch kann auch eine gewebeteilende Sprosse eingesetzt werden (nur horizontal möglich).

Auf Wunsch kann die Sprossenhöhe angepasst werden. Dabei wird immer von der Unterkante „Bestellmaß Höhe“ bis zur Sprossenmitte gemessen.

Bei der nicht gewebeteilenden Sprosse sind Zusatzsprossen oder Sprossenkreuze lieferbar.

Wird die Vertikalsprosse in der **Breite** angepasst, wird immer von der Außenkante links (Ansicht innen) vom „Bestellmaß Breite“ bis zur Sprossenmitte gemessen.

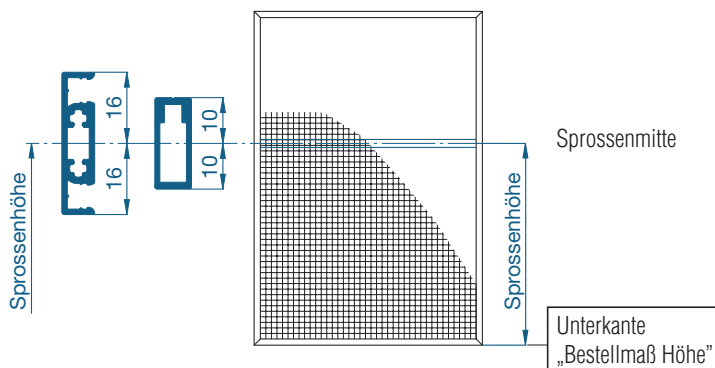

5. Aussparungen

Zur Überbrückung von großen auszugleichen- den Distanzen oder zur Abdichtung von Durchbrüchen (z.B. Lüftungsgestänge) stehen unterschiedliche Streifenbürsten mit dem entsprechenden Aufnahmeprofil zur Verfügung.

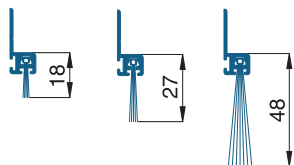

Über ein Langloch kann das h-Profil 10 35 61 bis zu 6,5 mm ausgeglichen werden.

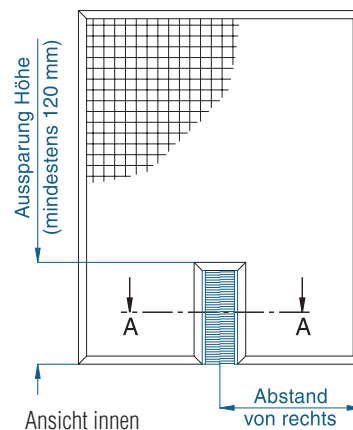
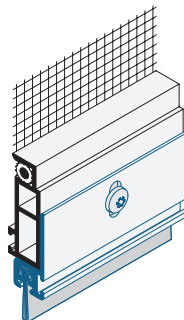

Schnitt A-A

h-Profil 10 35 61 mit Streifenbürste 12 26 61.25 (55/38 mm)

h-Profil 10 35 61 mit Streifenbürste **12 26 61.45 (92/75 mm)**

Die Aussparungen für z.B. automatische Fensteröffner werden über ein h-Profil mit Streifenbürste abgedichtet. Es stehen dabei zwei verschiedene Größen zur Verfügung.



Nur als Sonderkonstruktion bestellbar.

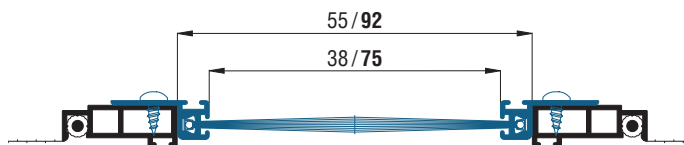

6. Montagehilfsmittel

Für die Montage der Spannrahmen stehen Ihnen verschiedene Hilfsmittel zur Verfügung.

Diese können Sie den Montagehilfsmitteln entnehmen.

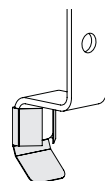

z.B. Schutzabdeckungen für Winkellaschen
13 24 10.80



Dichtkeil für Stulpfenster
12 26 12.44



Rollladenabstandhalter
14 29 20

Spannrahmen SP6 gefedert und SP7 gefedert

mit gesteckten Winkelaschen

Darstellung auf dieser Seite

Spannrahmenvariante SP6/1

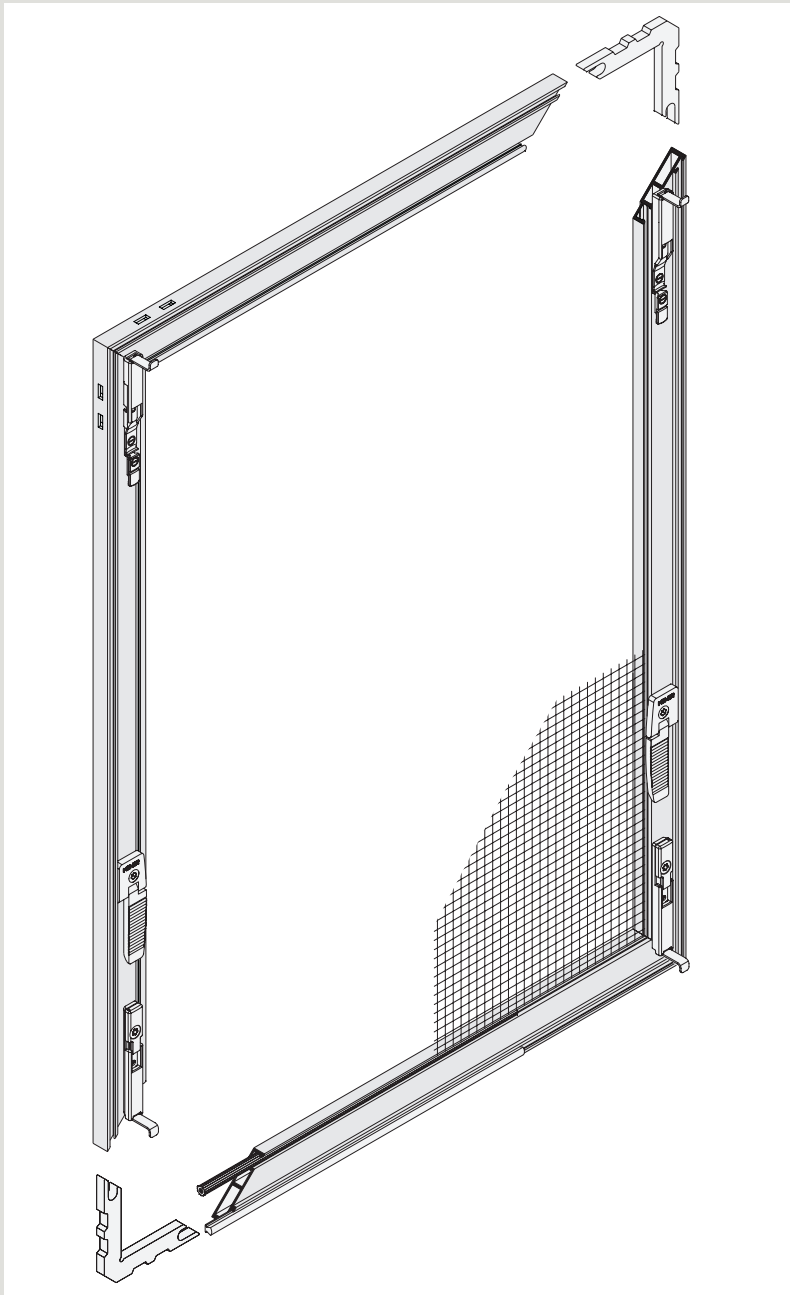

Befestigung: gefederte Winkelasche

Das obere gefederte Winkelaschenaufnahmeteil drückt die Winkelasche aus Edelstahl nach dem Einhängen gegen den Blendrahmenüberschlag. Dadurch sitzt der Spannrahmen sicher und klapperfrei im Fenster.

Mit der Verriegelung kann der Spannrahmen zusätzlich gesichert werden.

Mit einem Federweg von 17 mm können auch größere Bau- und Maßtoleranzen aufgefangen werden. Der Spannrahmen kann auch umlaufend mit einer Rahmenüberdeckung von 8 mm (Standard 14 mm) eingebaut werden.

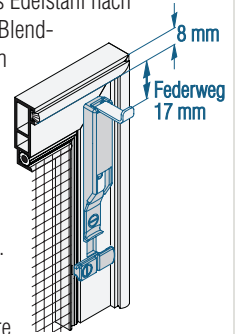

Maß Z

Das Maß Z (bei Holzfenstern) kann nachträglich an die Baugegebenheiten angepasst werden.

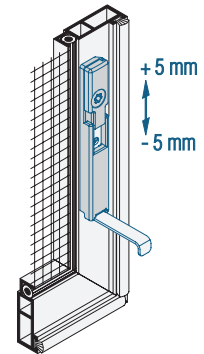

Seitenarretierung

Die Spannrahmen der Serie SP6 und SP7 können bei Bedarf mit einer Seitenarretierung ausgestattet werden (Zusatzausstattungen SP6 und SP7).

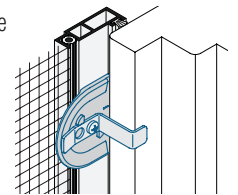

steckbare Winkelaschen

Durch die steckbaren Winkelaschen wird die Montagezeit stark verkürzt.

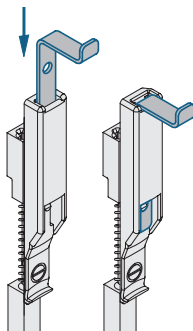

Unterstützungswinkel

Durch den Einsatz eines Unterstützungswinkels kann ein Blendrahmenüberschlag (Maß X) bis 53 mm überbrückt werden.

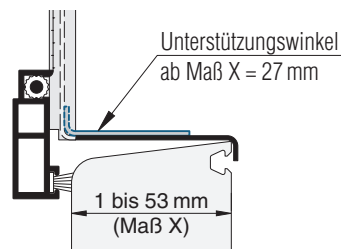

Verstärkungssprosse

Ab einer bestimmten Höhe wird aus Gründen der Stabilität eine nicht gewebeteilende Sprosse in den Spannrahmen eingebaut (Sprossengrenzen siehe Allgemeine Produktbeschreibung).

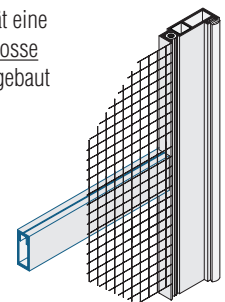

Spannrahmen

gefederte Winkellaschen (gesteckt)



Empfehlung

halbflächenversetzte und flächenversetzte Fenster

Variante



SP6/1

Für sprossenfreie Elemente Variante SP7/1. A14 wählen (Sprossengrenzen siehe Allgemeine Produktbeschreibung).

Preisgestaltung

Spannrahmen Preisliste 3

Bestellmaße

Breite =  lichte Breite Fensterblendrahmen + 28 mm
 Höhe =  lichte Höhe Fensterblendrahmen + 28 mm
 Maß X = Blendrahmenüberschlagsbreite

Horizontalschnitt

M 1:2,5

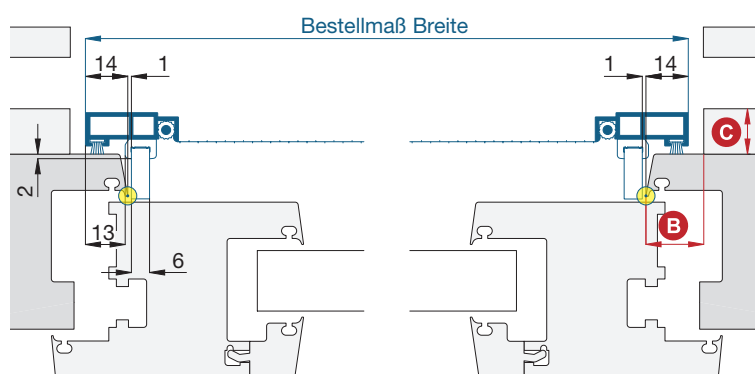

Vertikalschnitt

M 1:2,5

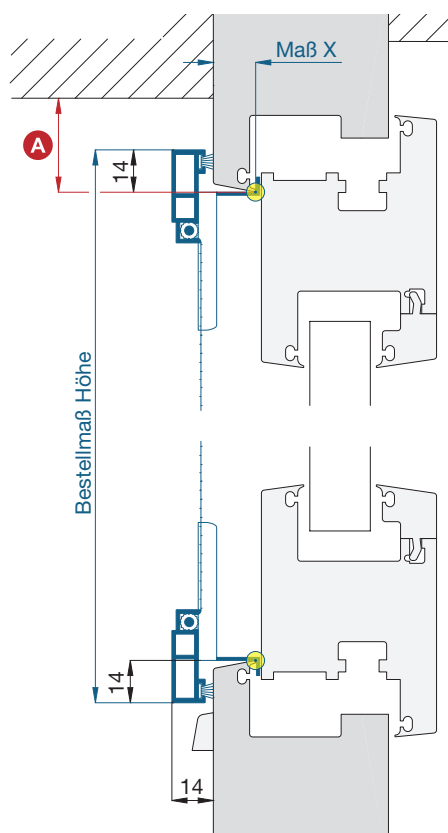

Worauf Sie unbedingt achten sollten

	alternativ
A obere Blendrahmenüberstandsfläche mind. 15 mm (inkl. Verschiebespiel mind. 20 mm)	Bestellmaß Höhe verringern (Mindestüberstandsfläche 8 mm) SP2/17
B Spannrahmenauflagefläche am seitlichen Blendrahmen mind. 15 mm	SP6/1. A08
C Abstand der Rollladenführung zum Blendrahmen mind. 15 mm	SP5/10 SP1/43
bei nach innen gebogenem Rollladenpanzer Abstand entsprechend vergrößern	Rollladenabstandhalter verwenden (Montagehilfsmittel)
Auflagefläche von 14 mm bei stark gesoffetem Blendrahmenprofil reicht nicht aus	SP7/1

3-D Ansicht von innen

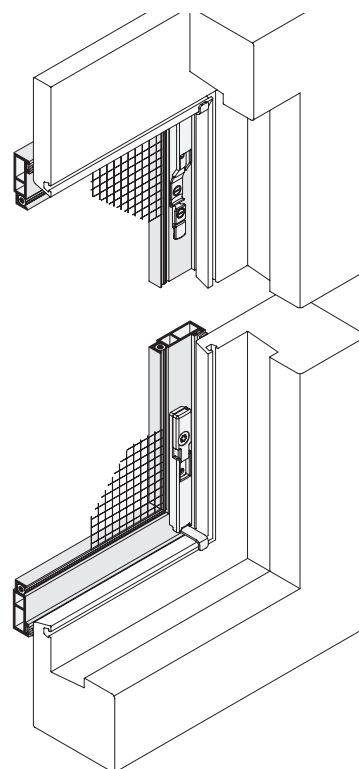

verwendete Profile

mit Bürstendichtung 4,8 x 5 mm, M 1:2

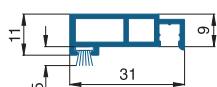

10 24 02

Spannrahmen

gedeferte Winkelaschen (gesteckt),
mit Seitenarretierung als seitlicher Anschlag



Empfehlung

halbflächenversetzte und flächenversetzte Fenster mit
seitlich eng anliegenden Rollladenführungsschienen

Darstellung

seitliche Auflage 8 mm (A08)

Variante

SP6/1.A08

Für sprossenfreie Elemente Variante SP7/1.A08
wählen (Sprossengrenzen siehe Allgemeine
Produktbeschreibung).

Preisgestaltung

Spannrahmen Preisliste 3 + Aufpreis für Seitenarretierung

Bestellmaße

Breite = lichte Breite Fensterblendrahmen + 16 mm
Höhe = lichte Höhe Fensterblendrahmen + 28 mm
Maß X = Blendrahmenüberschlagsbreite

Horizontalschnitt

M 1:2,5

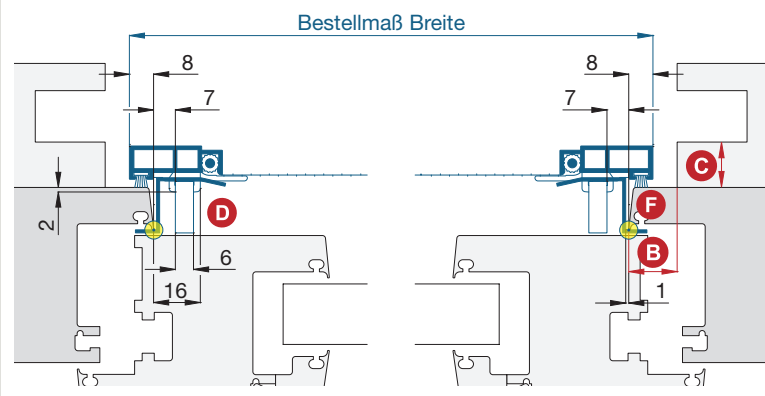

Vertikalschnitt

M 1:2,5

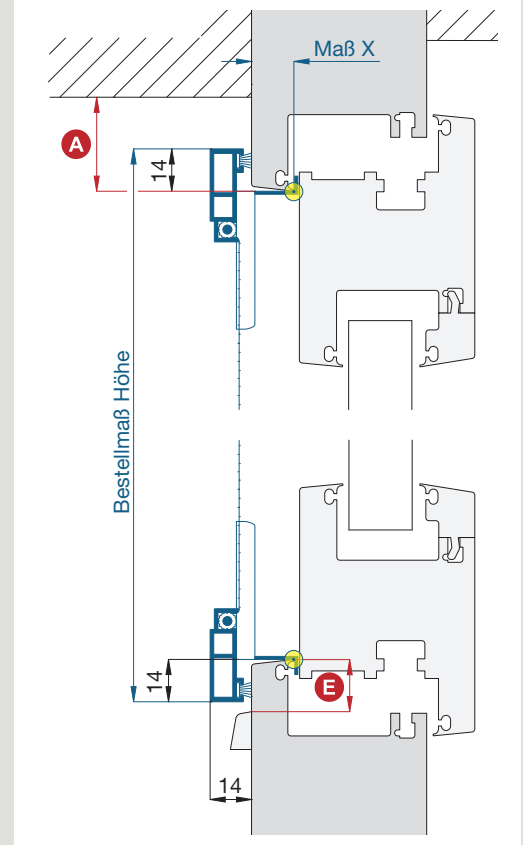

Worauf Sie unbedingt achten sollten

alternativ

A	obere Blendrahmenüberstandsfläche mind. 15 mm (inkl. Verschiebespiel mind. 20 mm)	Bestellmaß Höhe verringern (Mindestüberstandsfläche 8 mm)
B	Spannrahmenauflegefläche am seitlichen Blendrahmen mind. 9 mm	SP6/10
C	Abstand der Rollladenführung zum Blendrahmen mind. 15 mm	SP1/43
D	bei nach innen gebogenem Rollladen- panzer Abstand entsprechend vergrößern	Rollladenabstandhalter verwen- den (Montagehilfsmittel)
E	bei schmaler Schattenfuge auf Winkel- laschenaufnahmeteil achten	SP2/1.A08
F	Abstand der Wasserschlitzkappe vom Rand des Blendrahmens mind. 14 mm	nachfragen
F	Bürstenauflage bei schrägem Blend- rahmenüberschlag	längere Bürstendichtung verwenden (Zusatzaus. SP6 und SP7)

verwendete Profile

mit Bürstendichtung 4,8 x 5 mm, M 1:2

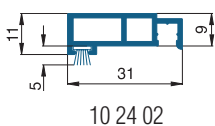

3-D Ansicht von innen

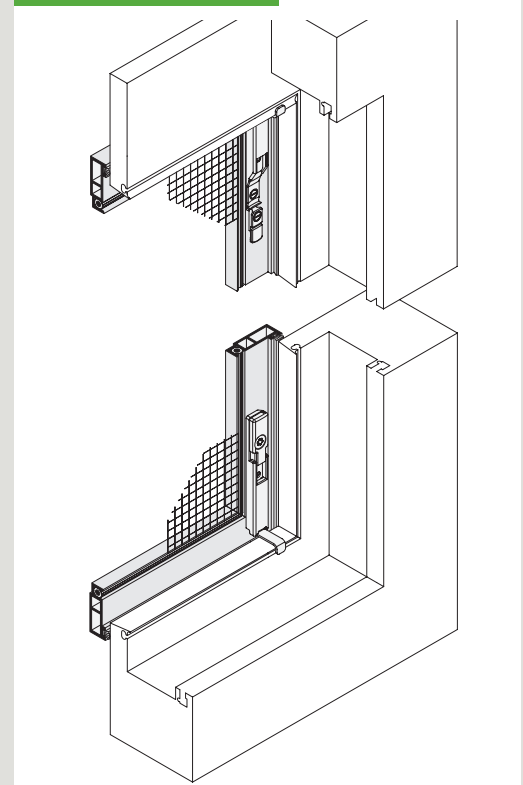

Spannrahmen

gefederte Winkellaschen (gesteckt)



Empfehlung

halbflächenversetzte und flächenversetzte Fenster mit sehr schrägem oder stark abgerundetem Blendrahmenüberschlag

Variante

SP7/1

Preisgestaltung

Spannrahmen Preisliste 4

Bestellmaße

Breite = ● lichte Breite Fensterblendrahmen + 44 mm
 Höhe = ● lichte Höhe Fensterblendrahmen + 44 mm
 Maß X = Blendrahmenüberschlagsbreite

Horizontalschnitt

M 1:2,5

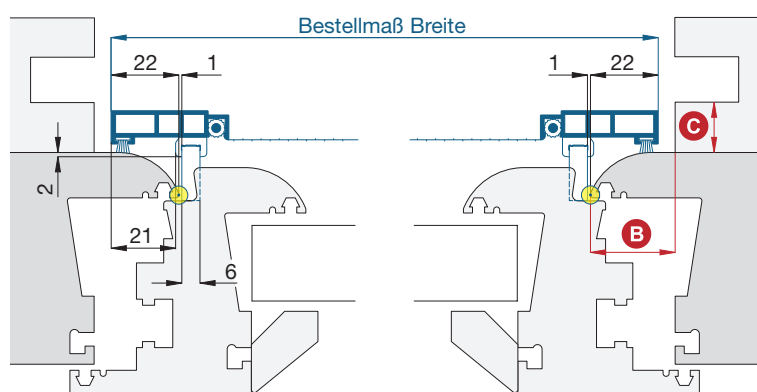

Vertikalschnitt

M 1:2,5

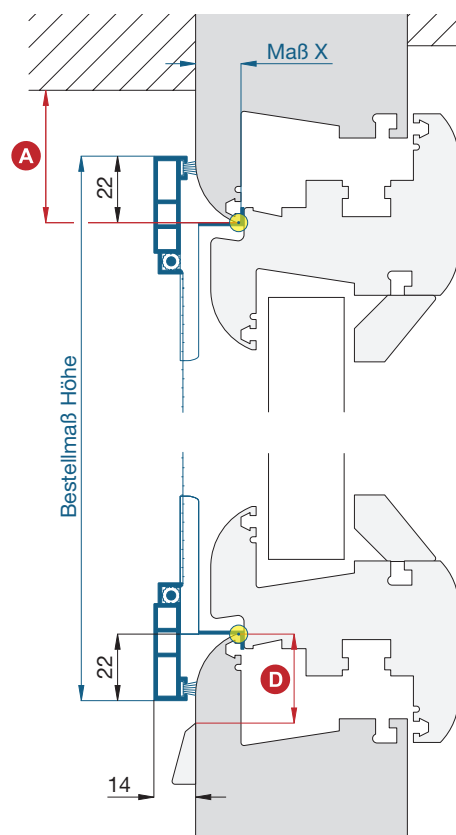

Worauf Sie unbedingt achten sollten

alternativ

A	obere Blendrahmenüberstandsfläche mind. 23 mm (inkl. Verschiebespiel mind. 28 mm)	nachfragen
B	Spannrahmenauflagefläche am seitlichen Blendrahmen mind. 23 mm	SP7/1. A14
C	Abstand der Rollladenführung zum Blendrahmen mind. 15 mm	nachfragen
D	bei nach innen gebogenem Rollladenpanzer Abstand entsprechend vergrößern	Rollladenabstandhalter verwenden (Montagehilfsmittel)
D	Abstand der Wasserschlitzkappe vom Rand des Blendrahmens mind. 22 mm	nachfragen

3-D Ansicht von innen

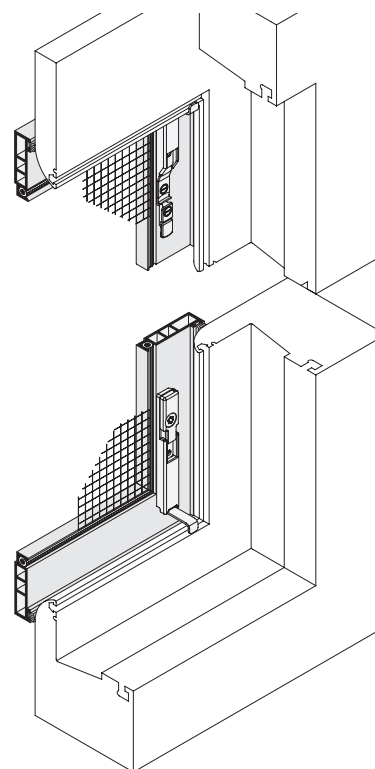

verwendete Profile

mit Bürstendichtung 4,8 x 5 mm, M 1:2

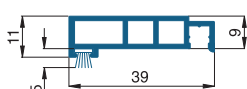

10 24 52

Spannrahmen

gefederte Winkelaschen (gesteckt)



Empfehlung

halbflächenversetzte und flächenversetzte Fenster als sprossenfreie Alternative zur SP6/1

Darstellung

seitliche Auflage 14 mm (A14)

Variante

SP7/1.A14

Preisgestaltung

Spannrahmen Preisliste 4

Bestellmaße

Breite = lichte Breite Fensterblendrahmen + 28 mm
 Höhe = lichte Höhe Fensterblendrahmen + 28 mm
 Maß X = Blendrahmenüberschlagsbreite

Horizontalschnitt

M 1:2,5

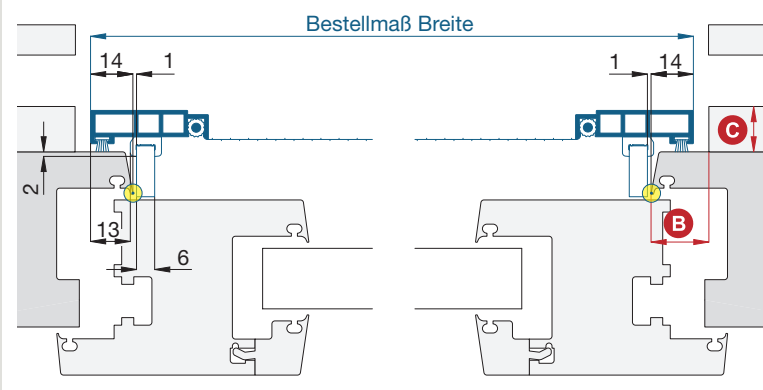

Vertikalschnitt

M 1:2,5

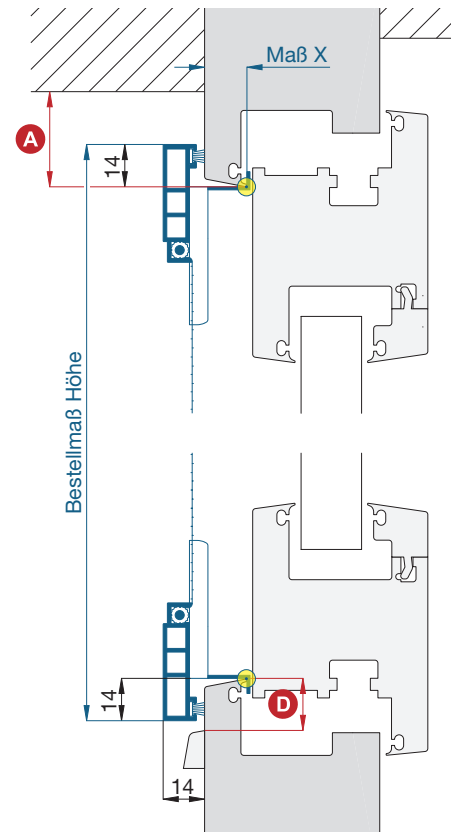

Worauf Sie unbedingt achten sollten

alternativ

A	obere Blendrahmenüberstandsfläche mind. 15 mm (inkl. Verschiebespiel mind. 20 mm)	Bestellmaß Höhe verringern (Mindestüberstandsfläche 8 mm)
B	Spannrahmenauflagefläche am seitlichen Blendrahmen mind. 15 mm	nachfragen
C	Abstand der Rollladenführung zum Blendrahmen mind. 15 mm	SP5/10
D	bei nach innen gebogenem Rollladenpanzer Abstand entsprechend vergrößern	Rollladenabstandhalter verwenden (Montagehilfsmittel)
D	Abstand der Wasserschlitzkappe vom Rand des Blendrahmens mind. 14 mm	nachfragen

3-D Ansicht von innen

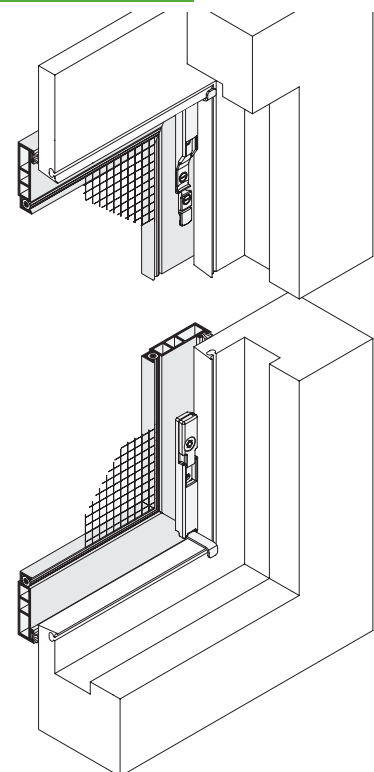

verwendete Profile

mit Bürstendichtung 4,8 x 5 mm, M 1:2

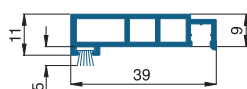

10 24 52

Spannrahmen

gefederte Winkelaschen (gesteckt)



Empfehlung

halbflächenversetzte und flächenversetzte Stulpfenster

Variante

SP6/2

Preisgestaltung

Spannrahmen Preisliste 3

Bestellmaße

Breite = Stulpleiste bis lichte Breite Fensterblendrahmen + 28 mm

Höhe = lichte Höhe Fensterblendrahmen + 28 mm

Maß X = Blendrahmenüberschlagsbreite

Maß Y = Stulpversatz zum Blendrahmen

Lage der langen Bürsten = links oder rechts Ansicht innen

Horizontalschnitt

M 1:2,5

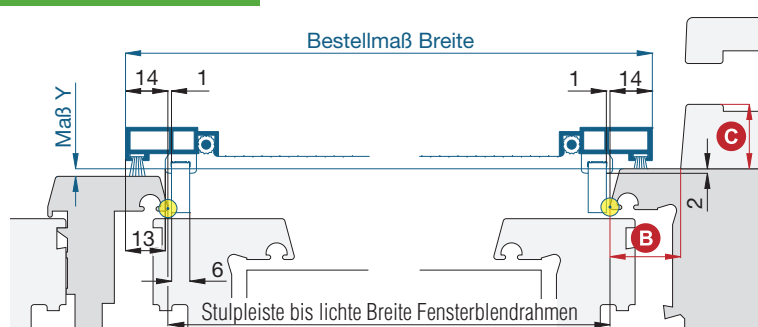

Vertikalschnitt

M 1:2,5

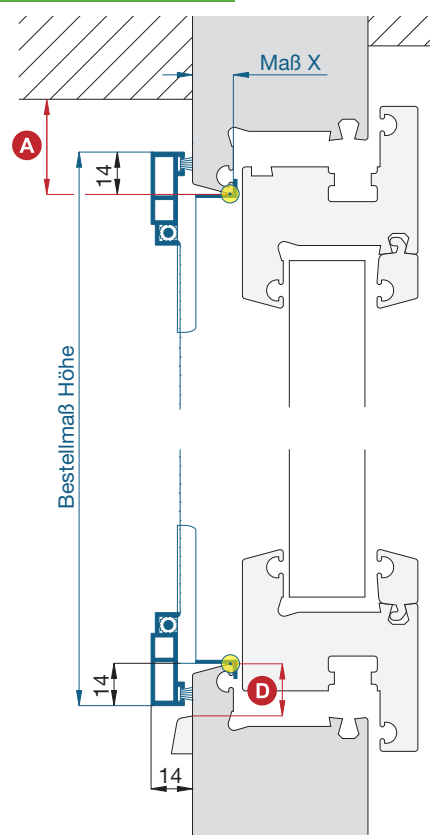

Worauf Sie unbedingt achten sollten

alternativ

A	obere Blendrahmenüberstandsfläche mind. 15 mm (inkl. Verschiebespiel mind. 20 mm)	Bestellmaß Höhe verringern (Mindestüberstandsfläche 8 mm)
B	Spannrahmenauflagefläche am seitlichen Blendrahmen mind. 15 mm	nachfragen
C	Abstand der Rollladenführung zum Blendrahmen mind. 15 mm	SP1/43
C	bei nach innen gebogenem Rollladenpanzer Abstand entsprechend vergrößern	Rollladenabstandhalter verwenden (Montagehilfsmittel)
D	Abstand der Wasserschlitzkappe vom Rand des Blendrahmens mind. 14 mm	nachfragen

Bemerkung: Diese Variante enthält im Standard zwei zuschneidbare Bürstenstücke (wird vor Ort angepasst) zur Spaltabdichtung am Fenster (zwischen Stulpleiste und Blendrahmen).

verwendete Profile

mit Bürstendichtung 4,8 x 5 mm, M 1:2

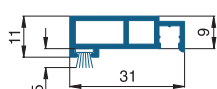

10 24 02

3-D Ansicht von innen

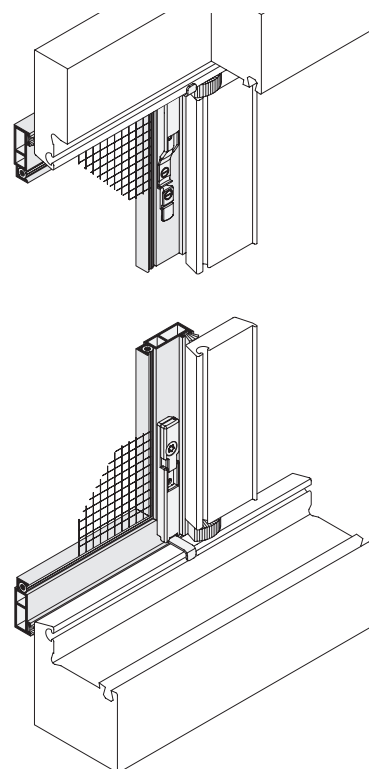

Spannrahmen

gefederte Winkellaschen (gesteckt)



Empfehlung

halbflächenversetzte und flächenversetzte Fenster mit seitlich eng anliegenden Rollladenführungsschienen

Variante

SP6/10

Preisgestaltung

Spannrahmen Preisliste 3

Bestellmaße

Breite = lichte Breite Rollladenführungsschienen - 8 mm
 Höhe = lichte Höhe Fensterblendrahmen + 28 mm
 Maß X = Blendrahmenüberschlagsbreite

Horizontalschnitt

M 1:2,5

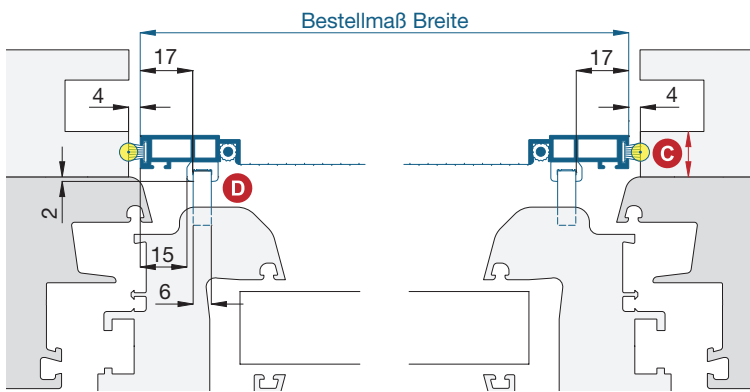

Vertikalschnitt

M 1:2,5

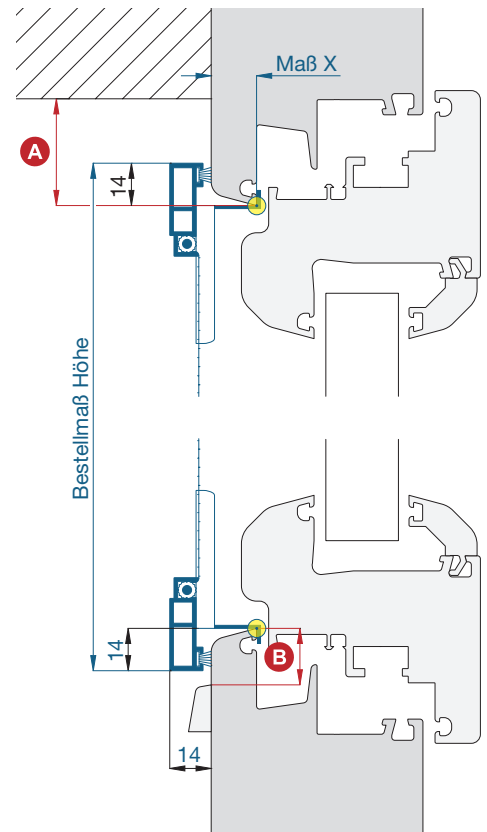

Worauf Sie unbedingt achten sollten

- A** obere Blendrahmenüberstandsfläche mind. 15 mm (inkl. Verschiebespiel mind. 20 mm)
 - B** Abstand der Wasserschlitzkappe vom Rand des Blendrahmens mind. 14 mm
 - C** Abstand der Rollladenführung zum Blendrahmen mind. 15 mm
bei nach innen gebogenem Rollladenpanzer Abstand entsprechend vergrößern
 - D** nicht geeignet für flächenbündige Fenster
- Auflagefläche von 14 mm bei stark gesotetem Blendrahmenprofil reicht nicht aus
- eine Seitenarretierung (Zusatzausstattungen SP6 und SP7) ist hier nicht möglich

alternativ

- Bestellmaß Höhe verringern (Mindestüberstandsfläche 8 mm)
- nachfragen
- SP1/43
- Rollladenabstandhalter verwenden (Montagehilfsmittel)
- SP2/10

verwendete Profile

mit Bürstendichtung 4,8 x 5 mm und 6,7 x 9 mm, M 1:2

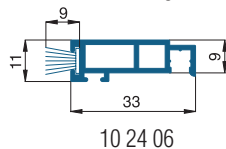
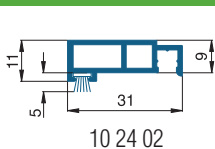

3-D Ansicht von innen

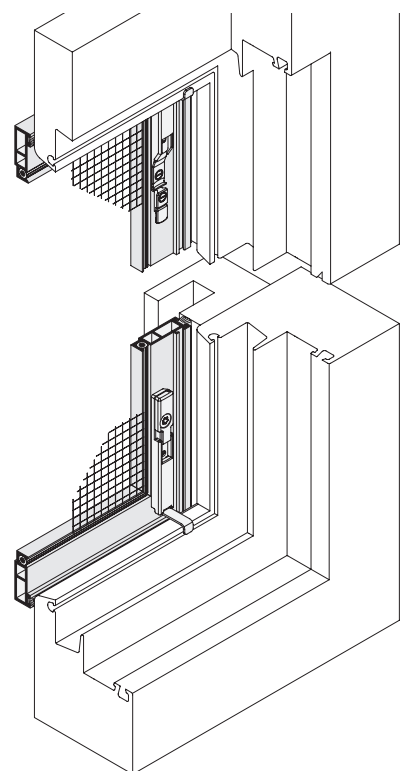

Spannrahmen

gefederte Winkellaschen (gesteckt)



Empfehlung

halbflächenversetzte und flächenversetzte Fenster mit seitlich rechts eng anliegender Rollladenführungsschiene

Variante

SP6/12

Preisgestaltung

Spannrahmen Preisliste 3

Bestellmaße

Breite = ● Rollladenführungsschiene bis lichte Breite Fensterblendrahmen + 10 mm

Höhe = ● lichte Höhe Fensterblendrahmen + 28 mm

Maß X = Blendrahmenüberschlagsbreite

Horizontalschnitt

M 1:2,5

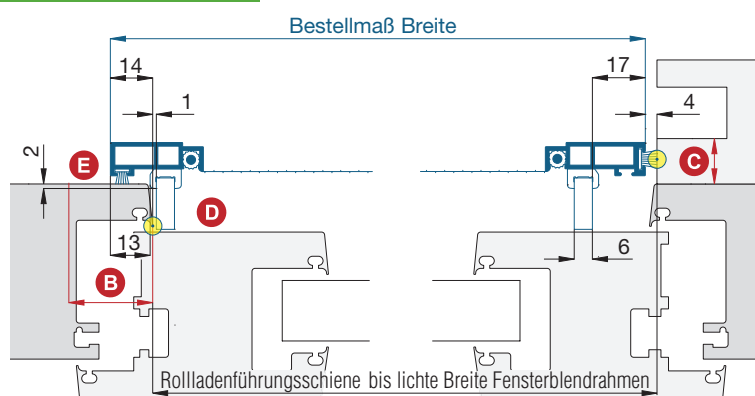

Vertikalschnitt

M 1:2,5

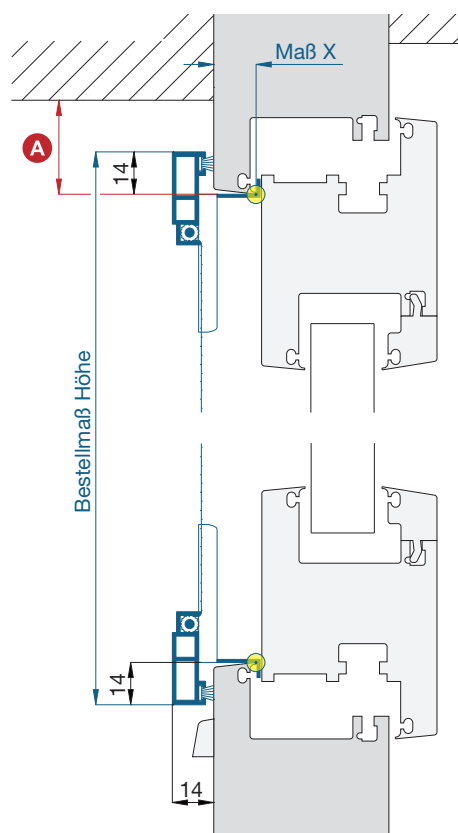

Befindet sich die Rollladenführungsschiene von innen betrachtet auf der linken Seite entspricht dies der Variante **SP6/11**, die ansonsten baugleich mit der Variante SP6/12 ist.

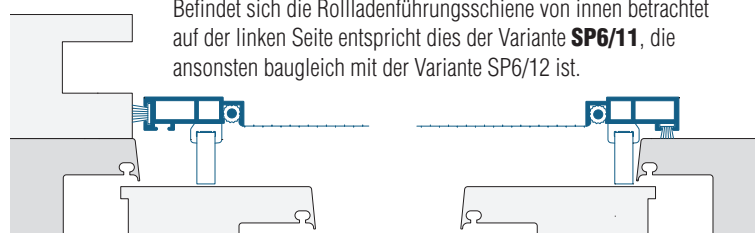

3-D Ansicht von innen

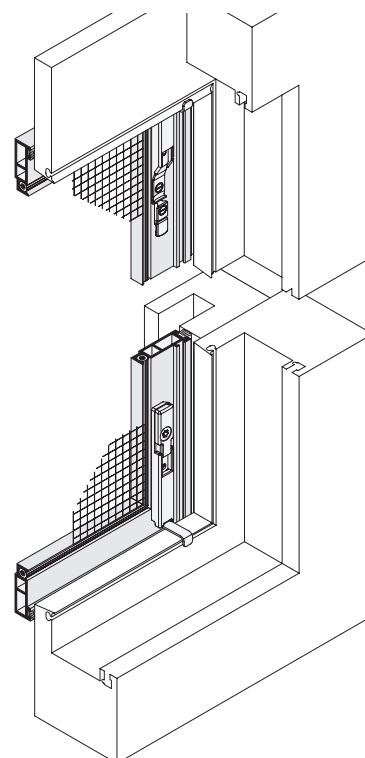

Worauf Sie unbedingt achten sollten

alternativ

A B C	Beschreibung siehe SP6/1	nachfragen
D	nicht geeignet für flächenbündige Fenster	SP2/12 (SP2/11)
E	bei Stulpfenster auf Versatz achten	längere Bürstendichtung verwenden, Standard 4,8 x 5 mm (Zusatzausstattungen SP6 u. SP7)

verwendete Profile

mit Bürstendichtung 4,8 x 5 mm und 6,7 x 9 mm, M 1:2

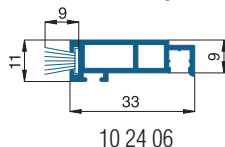
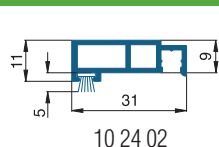

Spannrahmen

gefederte Winkellaschen (gesteckt)



Empfehlung

Holzfenster mit schrägem Blendrahmenüberschlag und mit am Blendrahmen anliegender Regenschiene

Variante

SP6/4

Preisgestaltung

Spannrahmen Preisliste 3

Bestellmaße

Breite = lichte Breite Fensterblendrahmen + 28 mm
 Höhe = Regensch.-oberkante bis Lichte Fensterblendrahmen oben + 14 mm + Maß Z
 Maß X oben ■ Maß X unten ■ Maß Z
 siehe Vertikalschnitt

Horizontalschnitt

M 1:2,5

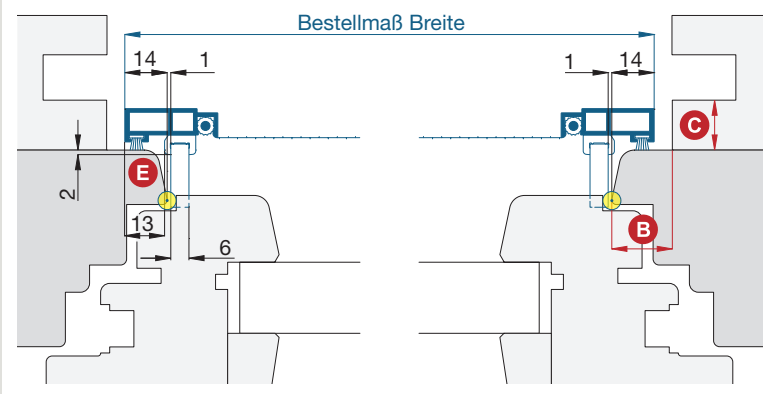

Vertikalschnitt

M 1:2,5

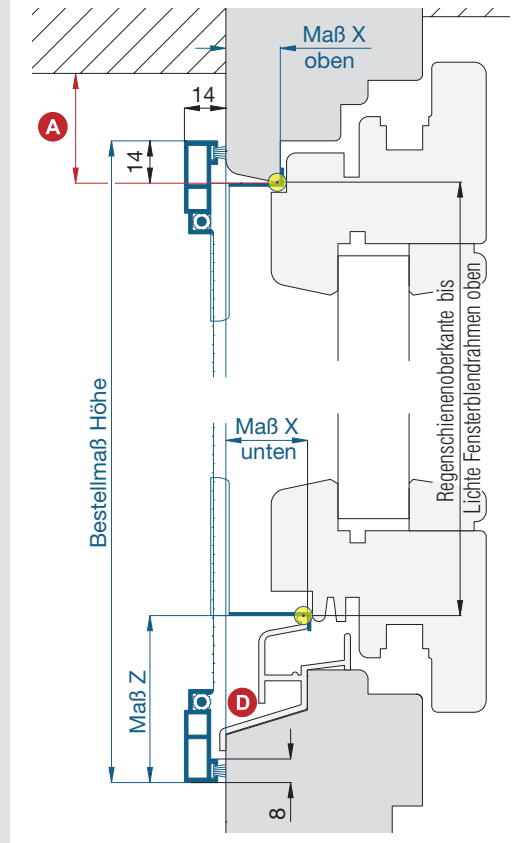

Worauf Sie unbedingt achten sollten

alternativ

A	obere Blendrahmenüberstandsfläche mind. 15 mm (inkl. Verschiebespiel mind. 20 mm)	Bestellmaß Höhe verringern (Mindestüberstandsfläche 8 mm)
B	Spannrahmenauflagefläche am seitlichen Blendrahmen mind. 15 mm	nachfragen
C	Abstand der Rollladenführung zum Blendrahmen mind. 15 mm	SP5/17 SP1/41
D	bei nach innen gebogenem Rollladenpanzer Abstand entsprechend vergrößern	Rollladenabstandhalter verwenden (Montagehilfsmittel)
E	Regenschiene steht max. 3 mm über den Blendrahmen	SP6/5
E	bei rechtwinkligem Blendrahmenüberschlag auf Winkellaschenaufnahmeteil achten	Bestellmaß Breite um 4 mm verringern

verwendete Profile

mit Bürstendichtung 4,8 x 5 mm, M 1:2

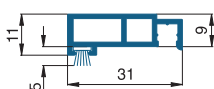

10 24 02

3-D Ansicht von innen

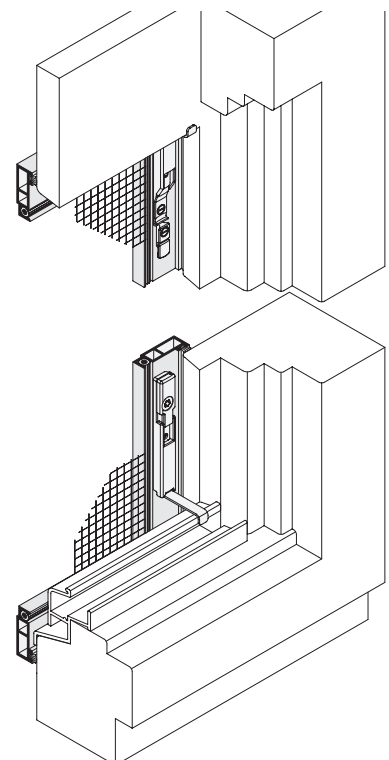

Spannrahmen

gedeferte Winkellaschen (gesteckt)



Empfehlung

Holzfenster mit schrägem Blendrahmenüberschlag und Regenschiene

Variante

SP6/5

Preisgestaltung

Spannrahmen Preisliste 3

Bestellmaße

Breite = ● lichte Breite Fensterblendrahmen + 28 mm
 Höhe = ● Regenschieneauflage bis Lichte Fensterblendrahmen oben + 12 mm
 Maß X oben ■ Maß X unten ■ Maß Z siehe Vertikalschnitt

Horizontalschnitt

M 1:2,5

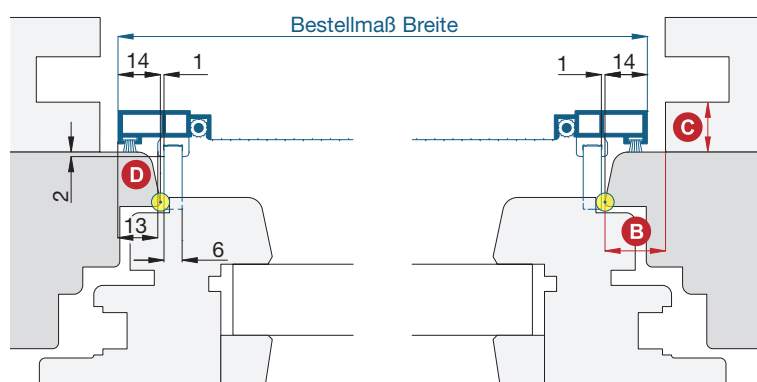

Vertikalschnitt

M 1:2,5

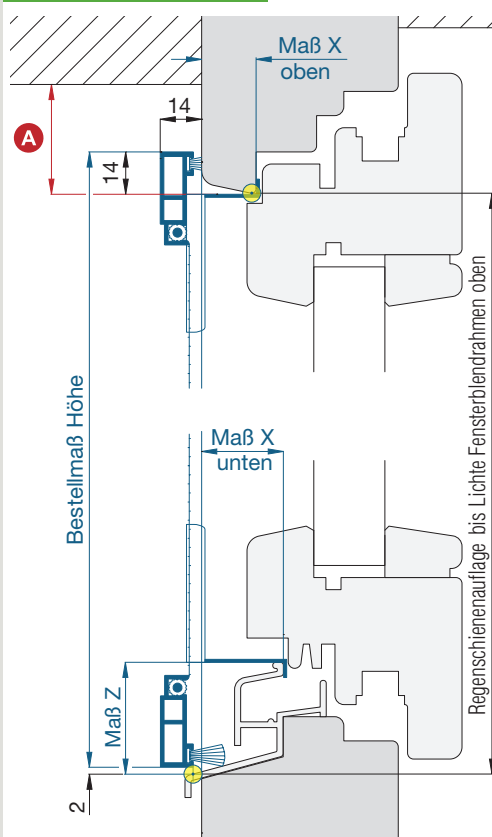

Worauf Sie unbedingt achten sollten

	alternativ
A obere Blendrahmenüberstandsfläche mind. 15 mm (inkl. Verschiebespiel mind. 20 mm)	Bestellmaß Höhe verringern (Mindestüberstandsfläche 8 mm)
B Spannrahmenauflagefläche am seitlichen Blendrahmen mind. 15 mm	nachfragen
C Abstand der Rollladenführung zum Blendrahmen mind. 15 mm	SP5/11 SP1/41
D bei nach innen gebogenem Rollladenpanzer Abstand entsprechend vergrößern	Rollladenabstandhalter verwenden (Montagehilfsmittel)
D bei rechtwinkligem Blendrahmenüberschlag auf Winkellaschenaufnahmeteil achten	Bestellmaß Breite um 4 mm verringern

3-D Ansicht von innen

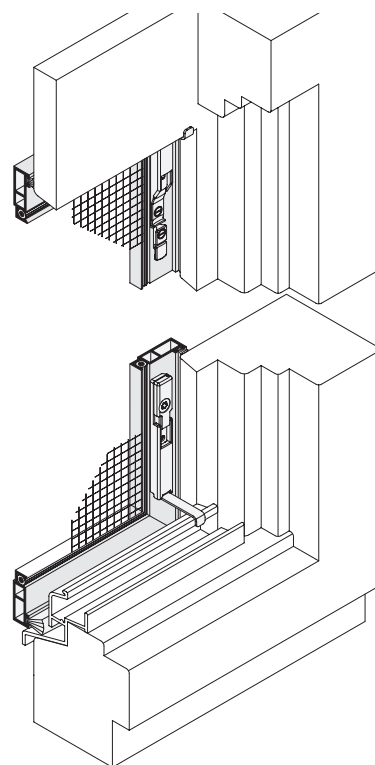

verwendete Profile

mit Bürstendichtung 4,8 x 5 mm und 4,8 x 12 mm, M 1:2

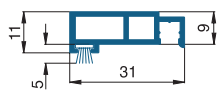

10 24 02 seitlich/oben

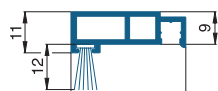

10 24 02 unten

Spannrahmen

gedeferte Winkellaschen (gesteckt)



Empfehlung

Holzfenster mit am Blendrahmen überstehender Regenschiene

Variante

SP6/14

Preisgestaltung

Spannrahmen Preisliste 3

Bestellmaße

Breite = ● lichte Breite Fensterblendrahmen + 28 mm
 Höhe = ● Regenschieneauflage bis Lichte Fensterblendrahmen oben + 10 mm
 Maß X oben ■ Maß X unten ■ Maß Z
 siehe Vertikalschnitt

Horizontalschnitt

M 1:2,5

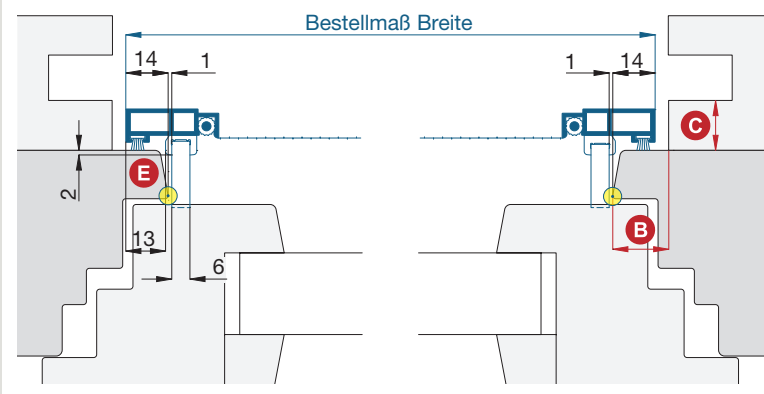

Vertikalschnitt

M 1:2,5

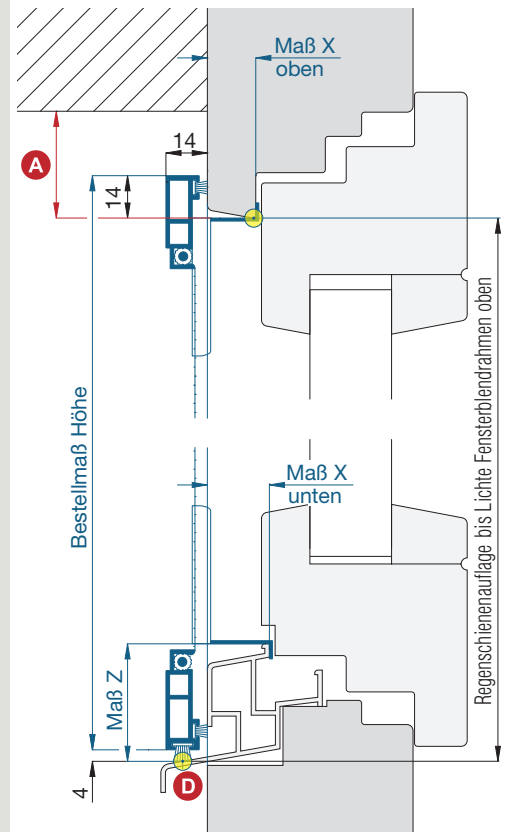

Worauf Sie unbedingt achten sollten

- A** obere Blendrahmenüberstandsfläche mind. 15 mm (inkl. Verschiebespiel mind. 20 mm)
- B** Spannrahmenauflagefläche am seitlichen Blendrahmen mind. 15 mm
- C** Abstand der Rollladenführung zum Blendrahmen mind. 15 mm
- D** bei nach innen gebogenem Rollladenpanzer Abstand entsprechend vergrößern
- E** bei rechtwinkligem Blendrahmenüberschlag auf Winkellaschenaufnahmeteil achten

alternativ

- Bestellmaß Höhe verringern (Mindestüberstandsfläche 8 mm)
- nachfragen
- SP5/11
- Rollladenabstandhalter verwenden (Montagehilfsmittel)
- SP6/4
SP6/5
- Bestellmaß Breite um 4 mm verringern

3-D Ansicht von innen

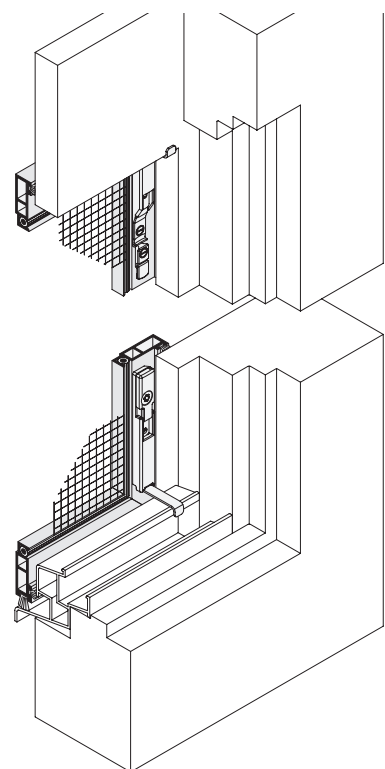

verwendete Profile

mit Bürstendichtung 4,8 x 5 mm und 6,7 x 9 mm, M 1:2

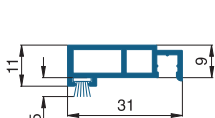

10 24 02

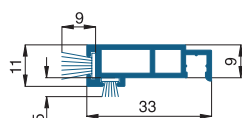

10 24 06

Spannrahmen

gefederte Winkellaschen (gesteckt) 16 mm Einbautiefe



Empfehlung

flächenversetzte und flächenbündige Fenster

Variante

SP6/51

Preisgestaltung

Spannrahmen Preisliste 3

Bestellmaße

Breite = lichte Breite Fensterblendrahmen + 28 mm
 Höhe = lichte Höhe Fensterblendrahmen + 28 mm
 Maß X = Blendrahmenüberschlagsbreite

Horizontalschnitt

M 1:2,5

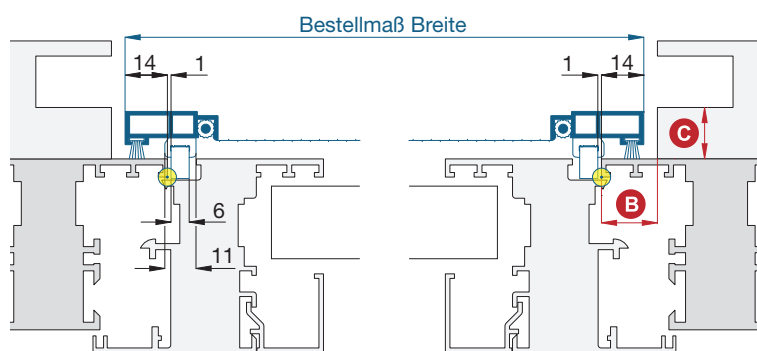

Vertikalschnitt

M 1:2,5

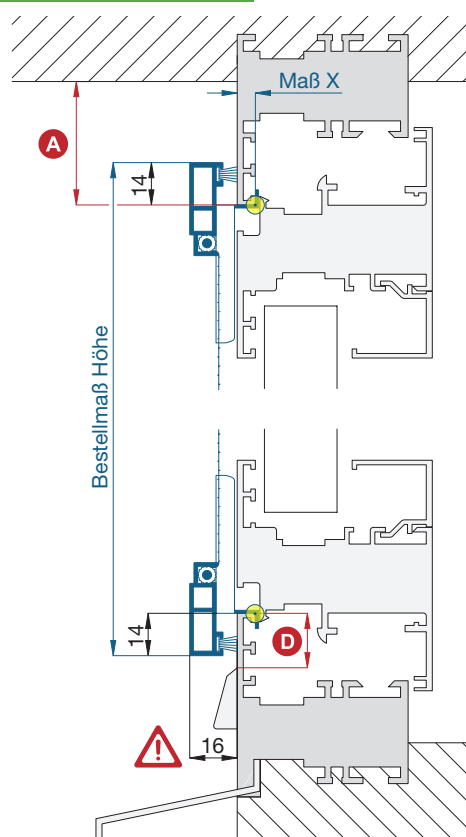

Worauf Sie unbedingt achten sollten

	alternativ
A obere Blendrahmenüberstandsfläche mind. 15 mm (inkl. Verschiebespiel mind. 20 mm)	Bestellmaß Höhe verringern (Mindestüberstandsfläche 8 mm) SP2/17
B Spannrahmenauflagefläche am seitlichen Blendrahmen mind. 15 mm	SP6/10 mit 8 mm Bürstendichtung
C Abstand der Rollladenführung zum Blendrahmen mind. 17 mm	SP2/1
D bei nach innen gebogenem Rollladenpanzer Abstand entsprechend vergrößern	Rollladenabstandhalter verwenden (Montagehilfsmittel)
D Abstand der Wasserschlitzkappe vom Rand des Blendrahmens mind. 14 mm	nachfragen

3-D Ansicht von innen

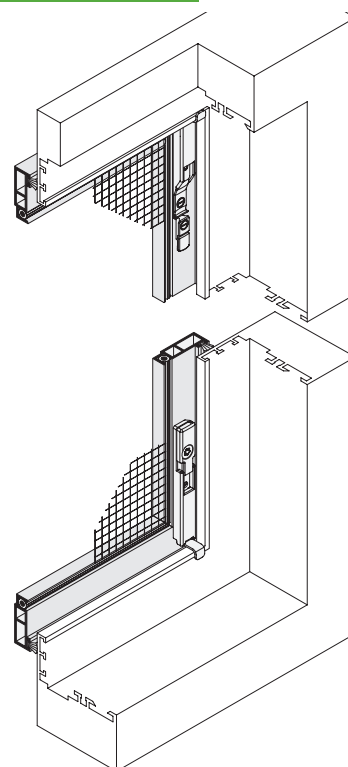

verwendete Profile

mit Bürstendichtung 4,8 x 8 mm, M 1:2

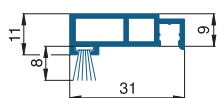

10 24 02

Zusatzausstattungen SP6 und SP7

Farbauswahl

siehe Farben

Gewebeauswahl

siehe Gewebe

1. Sonderformen (außerwinklige und gebogene Elemente)

Sämtliche Spannrahmenprofile können außerwinklig oder gebogen verarbeitet werden.

Die in Klammer angegebene Zahl ist der Mindestradius (**Bestellmaß in mm**), den wir bei diesem Profil biegen können.

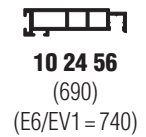
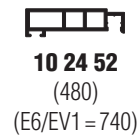
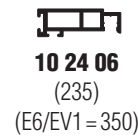
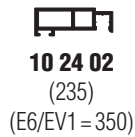

Weitere Informationen zur Variantenbestimmung und zum Aufmaß können Sie den Sonderformen entnehmen.

2. Bürstendichtungen (siehe auch Montagehilfsmittel)

Bei der Montage der Spannrahmen gibt es gelegentlich Unebenheiten oder Versätze am Fenster (z.B. Stulpleiste). Um diese Spalte abzudecken bietet das Neher-System Bürstendichtungen mit verschiedenen Bürstenlängen an.

Die angegebene **Bürstenlänge (L)** beschreibt die Gesamthöhe der Bürste inkl. Bürstenfuß in mm.

Durch das Einschieben der Bürste in den Bürstenkanal ist die sichtbare Bürstenhöhe um ca. 2,5 mm geringer.

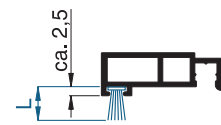

PP-Bürstendichtung mit schmalen Fuß

Verfügbare Längen: 3 mm, 4 mm, 5 mm, 6 mm, 7 mm, 8 mm, 9 mm, 10 mm, 11 mm, 12 mm, 13,5 mm, 15 mm, 20 mm, 25 mm

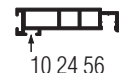

PP-Bürstendichtung mit breitem Fuß

Verfügbare Längen: 2 mm, 3 mm, 4,25 mm, 5,25 mm, 6 mm, 7 mm, 8 mm, 9 mm, 10 mm, 11 mm, 12 mm, 13,5 mm, 15 mm, 20 mm, 25 mm

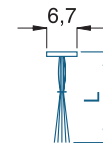
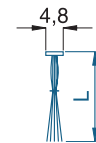

PP-Bürstendichtung mit Steppfaden

Für den schmalen Fuß (4,8 mm) und den breiten Fuß (6,7 mm) stehen Bürstendichtungen mit einem zusätzlichen Steppfaden in den Längen 15 mm, 20 mm, 25 mm und 30 mm zur Verfügung. Diese haben den Vorteil, dass die Bürstendichtung besser steht und nicht „auseinanderfällt“.

3. Seitenarretierung

Bei größeren Spannrahmen haben die Profile 10 24 02 und 10 24 52 aufgrund ihrer Profilgeometrie die Tendenz sich nach außen zu biegen. Somit kann es vorkommen, dass ein Spannrahmen ohne Seitenarretierung in der Mitte nicht dicht ist.

Um diesen Problemen entgegenzuwirken, gibt es folgende zwei Möglichkeiten:

1. Der Spannrahmen wird vor dem Einbau nach innen gebogen.
2. Es wird eine Seitenarretierung eingesetzt, die das Spannrahmenprofil zum Blendrahmen zieht (Empfehlung ab einer Höhe von 1200 mm).

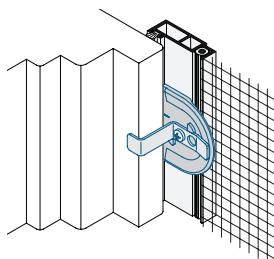

Bsp.: Seitenarretierung SP6

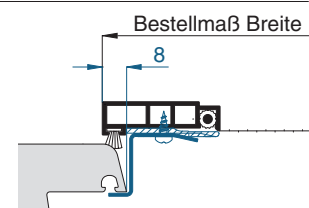
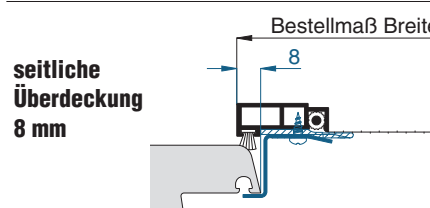
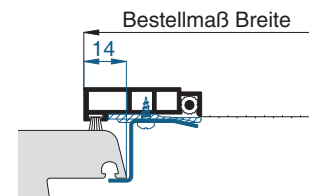
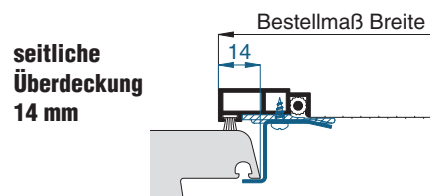
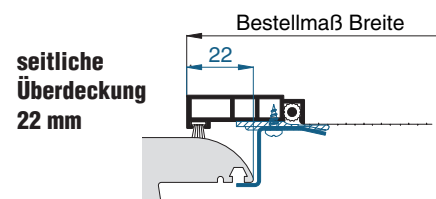

Zusatzausstattungen SP6 und SP7

4. Sprossenhöhe, Zusatzsprosse, Sprossenkreuz

Die Standardsprosse bei den Spannrahmen ist nicht gewebeteilend.

Auf Wunsch kann auch eine gewebeteilende Sprosse eingesetzt werden (nur horizontal möglich).

Auf Wunsch kann die Sprossenhöhe angepasst werden. Dabei wird immer von der Unterkante „Bestellmaß Höhe“ bis zur Sprossenmitte gemessen.

Bei der nicht gewebeteilenden Sprosse sind Zusatzsprossen oder Sprossenkreuze lieferbar.

Wird die Vertikalsprosse in der **Breite** angepasst, wird immer von der Außenkante links (Ansicht innen) vom „Bestellmaß Breite“ bis zur Sprossenmitte gemessen.

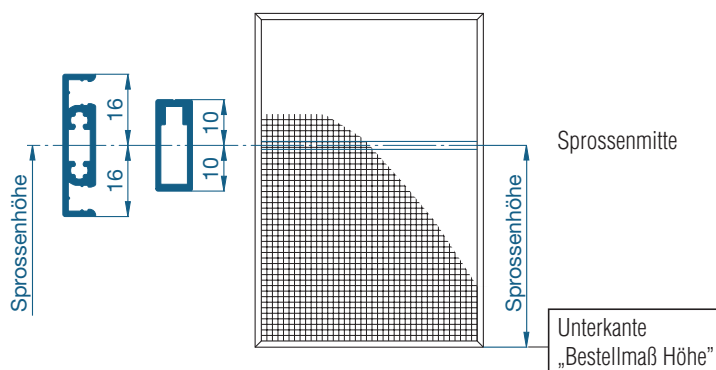

5. Aussparungen

Zur Überbrückung von großen auszugleichen- den Distanzen oder zur Abdichtung von Durchbrüchen (z.B. Lüftungsgestänge) stehen unterschiedliche Streifenbürsten mit dem entsprechenden Aufnahmeprofil zur Verfügung.

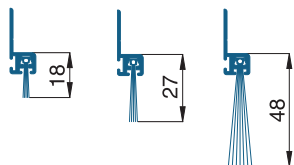

Über ein Langloch kann das h-Profil 10 35 61 bis zu 6,5 mm ausgeglichen werden.

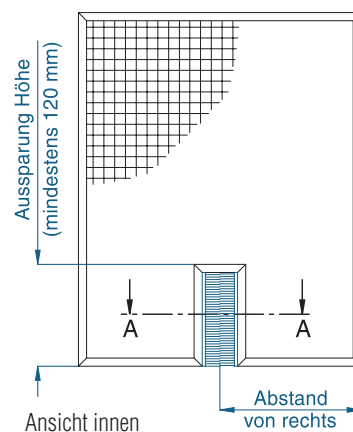
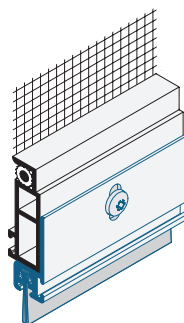

Schnitt A-A

h-Profil 10 35 61 mit Streifenbürste 12 26 61.25 (55/38 mm)

h-Profil 10 35 61 mit Streifenbürste **12 26 61.45 (92/75 mm)**

Die Aussparungen für z.B. automatische Fensteröffner werden über ein h-Profil mit Streifenbürste abgedichtet. Es stehen dabei zwei verschiedene Größen zur Verfügung.



Nur als Sonderkonstruktion bestellbar.

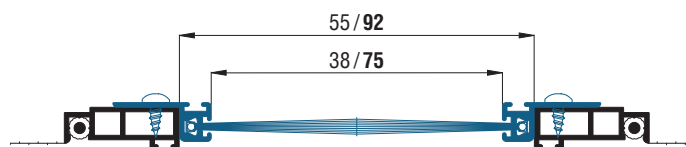

6. Montagehilfsmittel

Für die Montage der Spannrahmen stehen Ihnen verschiedene Hilfsmittel zur Verfügung.

Diese können Sie den Montagehilfsmitteln entnehmen.

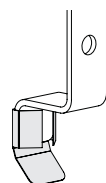

z.B. Schutzabdeckungen für Winkellaschen
13 24 10.80



Dichtkeil für Stulpfenster
12 26 12.44



Rollladenabstandhalter
14 29 20

Spannrahmen SP5 gefedert

mit gesteckten Winkellaschen

Darstellung auf dieser Seite

Spannrahmenvariante SP5/10

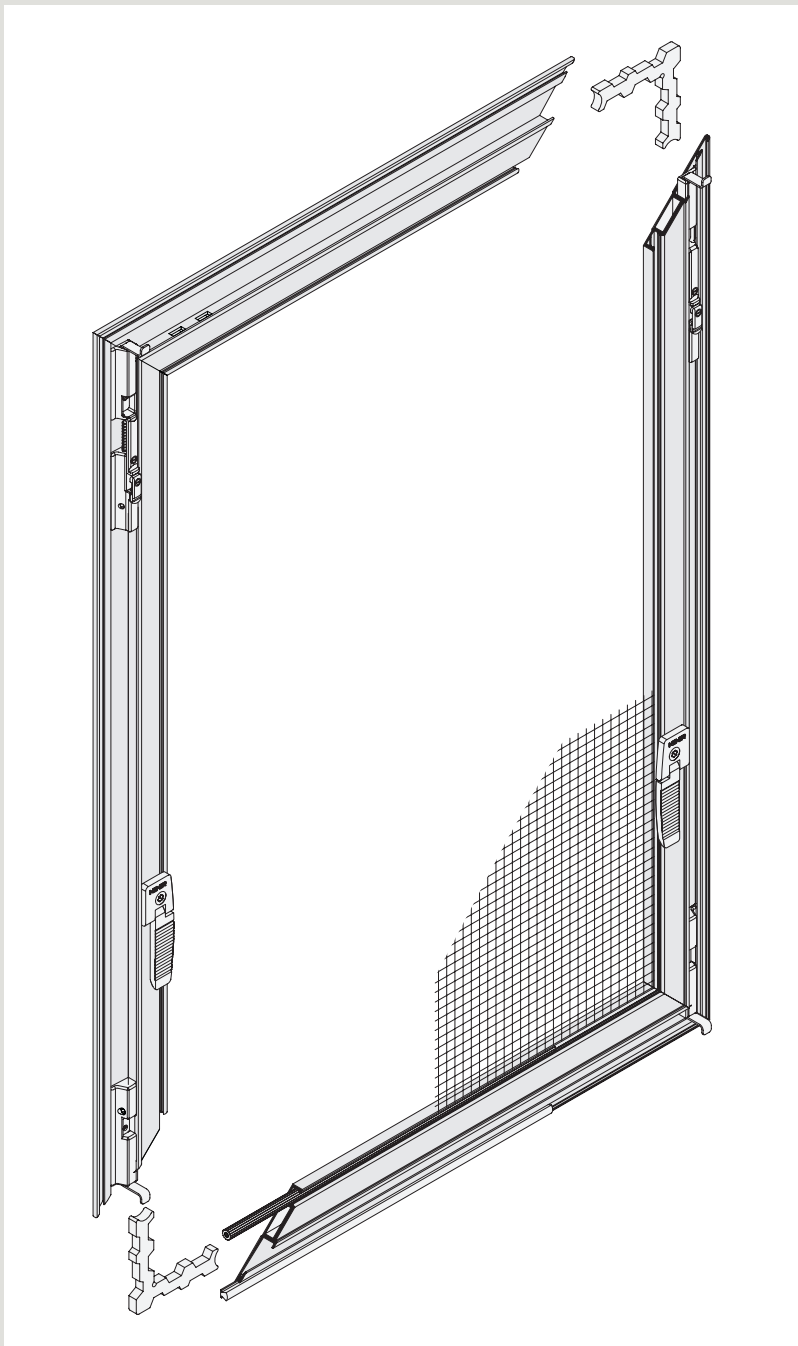

Befestigung: gefederte Winkellasche

Das obere gefederte Winkelaschenaufnahmeteil drückt die Winkelasche aus Edelstahl nach dem Einhängen gegen den Blendrahmenüberschlag. Dadurch sitzt der Spannrahmen sicher und klapperfrei im Fenster.

Mit der Verriegelung kann der Spannrahmen zusätzlich gesichert werden.

Das obere Federaufnahmeteil kann nachträglich in der Höhe angepasst werden.

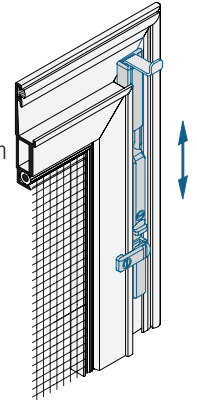

Maß Z

Das Maß Z (bei Holzfenstern) kann nachträglich an die Baugegebenheiten angepasst werden.

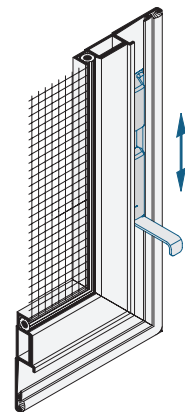

Seitenarretierung

Sämtliche Spannrahmen der Serie SP5 gefedert können bei Bedarf mit einer Seitenarretierung ausgestattet werden (Zusatzausstattungen SP5).

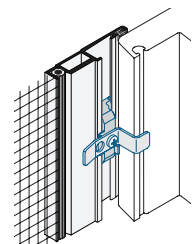

steckbare Winkellaschen

Durch die steckbaren Winkellaschen wird die Montagezeit stark verkürzt.

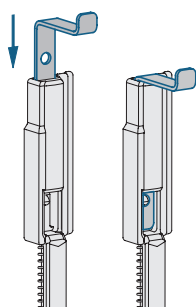

Unterstützungswinkel

Durch den Einsatz eines Unterstützungswinkels kann ein Blendrahmenüberschlag (Maß X) bis 54 mm überbrückt werden.

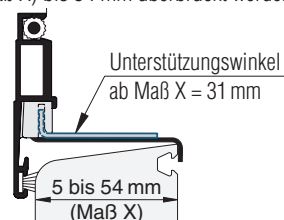

Verstärkungssprosse

Ab einer bestimmten Höhe wird aus Gründen der Stabilität eine nicht gewebeteilende Sprosse in den Spannrahmen eingebaut (Sprossengrenzen siehe Allgemeine Produktbeschreibung).

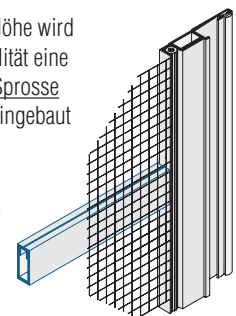

Spannrahmen

gefederte Winkellaschen (gesteckt)



Empfehlung

halbflächenversetzte und flächenversetzte Fenster mit eng anliegendem Rollladenpanzer

Variante

SP5/10

Preisgestaltung

Spannrahmen Preisliste 4

Bestellmaße

Breite = ● lichte Breite Fensterblendrahmen + 28 mm
 Höhe = ● lichte Höhe Fensterblendrahmen + 28 mm
 Maß X = Blendrahmenüberschlagsbreite

Horizontalschnitt

M 1:2,5

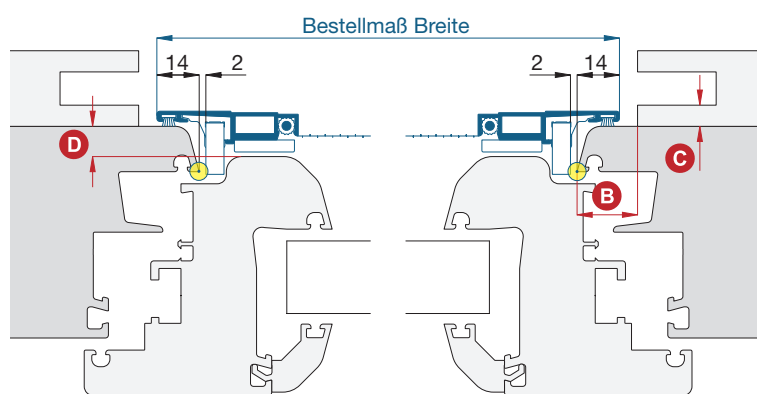

Vertikalschnitt

M 1:2,5

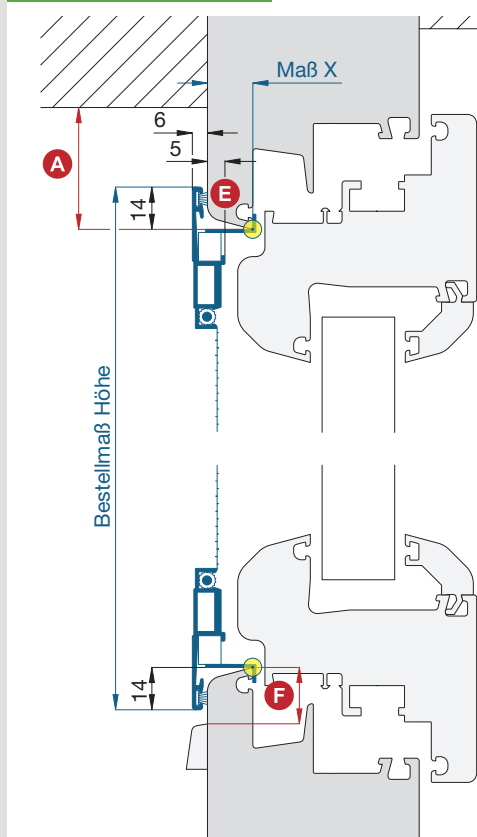

Worauf Sie unbedingt achten sollten

alternativ

A	obere Blendrahmenüberstandsfläche mind. 15 mm (inkl. Verschiebespiel 20 mm)	Bestellmaß Höhe verringern (Mindestauflagefläche 10 mm)
B	Spannrahmenauflagefläche am seitlichen Blendrahmen mind. 15 mm	SP1/43
C	Abstand der Rollladenführung zum Blendrahmen mind. 7 mm	SP1/43
D	mind. 9 mm Flächenversatz zwischen Blendrahmen und Flügel	nachfragen
E	geringere Auflagefläche bei stark gesoffetem Blendrahmenprofil	nachfragen
F	Abstand der Wasserschlitzkappe vom Rand des Blendrahmens mind. 14 mm	SP1/43

verwendete Profile

mit Bürstendichtung 4,8 x 5 mm, M 1:2

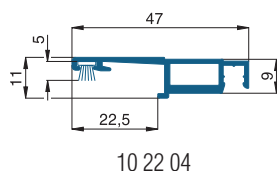

3-D Ansicht von innen

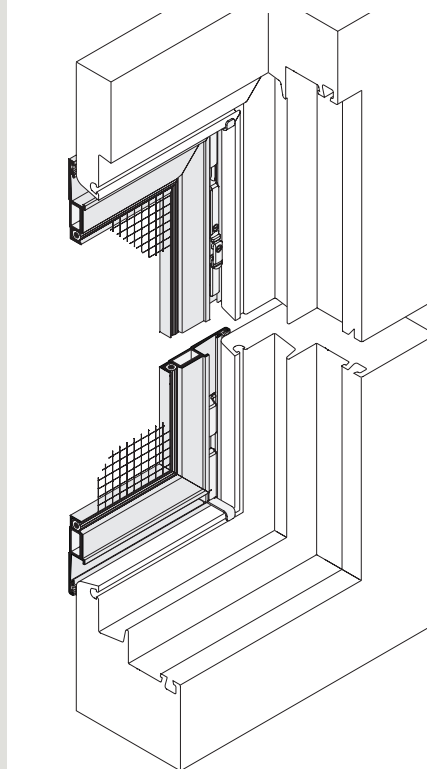

Spannrahmen

gefederte Winkellaschen (gesteckt)



Empfehlung

halbflächenversetzte und flächenversetzte Stulpfenster mit eng anliegendem Rollladenpanzer

Variante

SP5/22

Preisgestaltung

Spannrahmen Preisliste 4

Bestellmaße

Breite = ☉ Stulpbleiste bis lichte Breite Fensterblendrahmen + 28 mm
 Höhe = ☉ lichte Höhe Fensterblendrahmen + 28 mm
 Maß X = Blendrahmenüberschlagsbreite
 Maß Y = Stulpversatz zum Blendrahmen
 Lage der langen Bürsten = oder

Horizontalschnitt

M 1:2,5

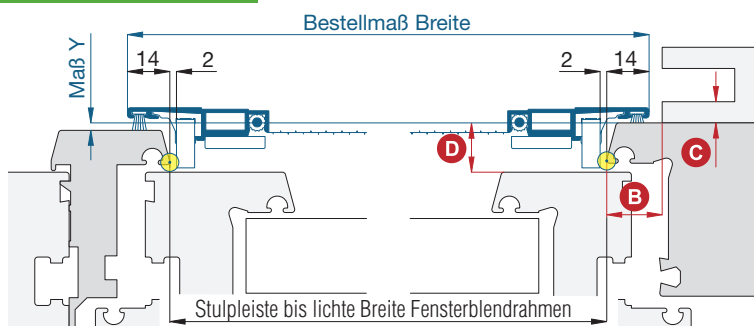

Vertikalschnitt

M 1:2,5

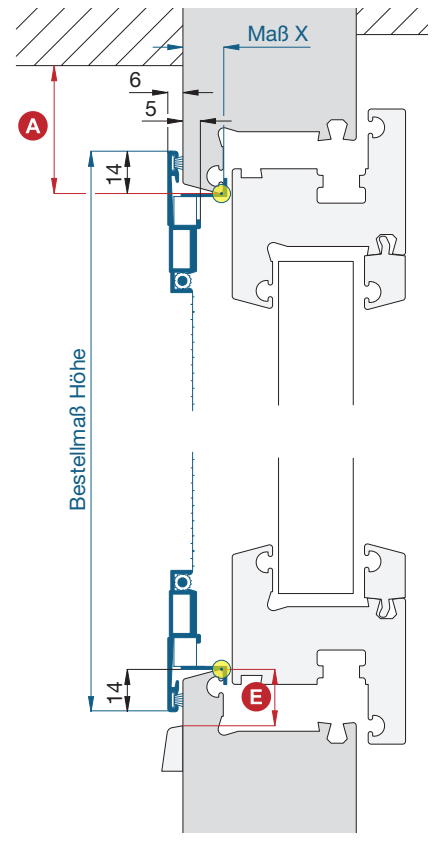

Worauf Sie unbedingt achten sollten

alternativ

A	obere Blendrahmenüberstandsfläche mind. 15 mm (inkl. Verschiebespiel 20 mm)	Bestellmaß Höhe verringern (Mindestauflagefläche 10 mm)
B	Spannrahmenauflagefläche am seitlichen Blendrahmen mind. 15 mm	nachfragen
C	Abstand der Rollladenführung zum Blendrahmen mind. 7 mm	nachfragen
D	mind. 9 mm Flächenversatz zwischen Blendrahmen und Flügel	nachfragen
E	Abstand der Wasserschlitzkappe vom Rand des Blendrahmens mind. 14 mm	nachfragen

Bemerkung: Diese Variante enthält im Standard zwei zuschneidbare Bürstenstücke (wird vor Ort angepasst) zur Spaltabdichtung am Fenster (zwischen Stulpbleiste und Blendrahmen).

verwendete Profile

mit Bürstendichtung 4,8 x 5 mm, M 1:2

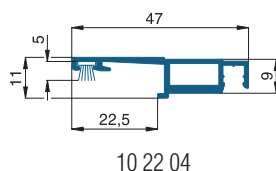

3-D Ansicht von innen

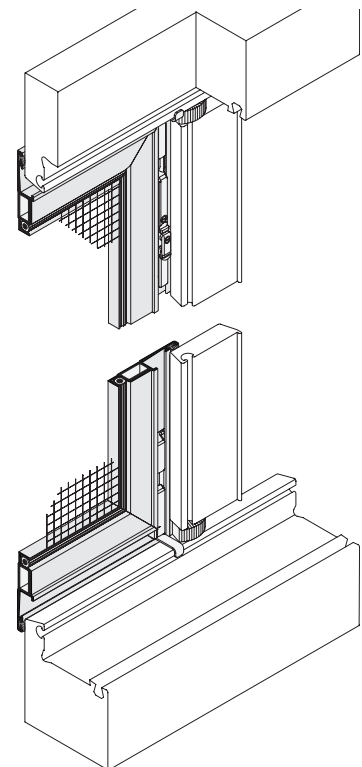

Spannrahmen

gefederte Winkellaschen (gesteckt)



Empfehlung

Holzfenster mit Regenschiene, anliegender Blendrahmen-
abdeckung und eng anliegendem Rollladenpanzer

Variante

SP5/17

Preisgestaltung

Spannrahmen Preisliste 4

Bestellmaße

Breite = \odot lichte Breite Fensterblendrahmen + 28 mm
 Höhe = \odot Regensch.-oberkante bis Lichte Fensterblendrahmen oben + 14 mm + Maß Z
 Maß X oben ■ Maß X unten ■ Maß Z
 siehe Vertikalschnitt

Horizontalschnitt

M 1:2,5

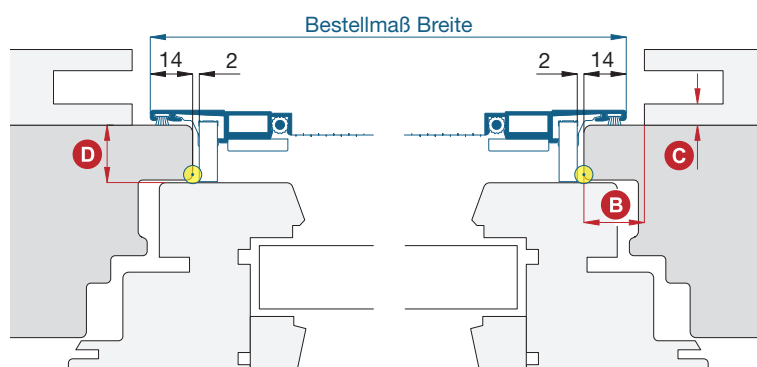

Vertikalschnitt

M 1:2,5

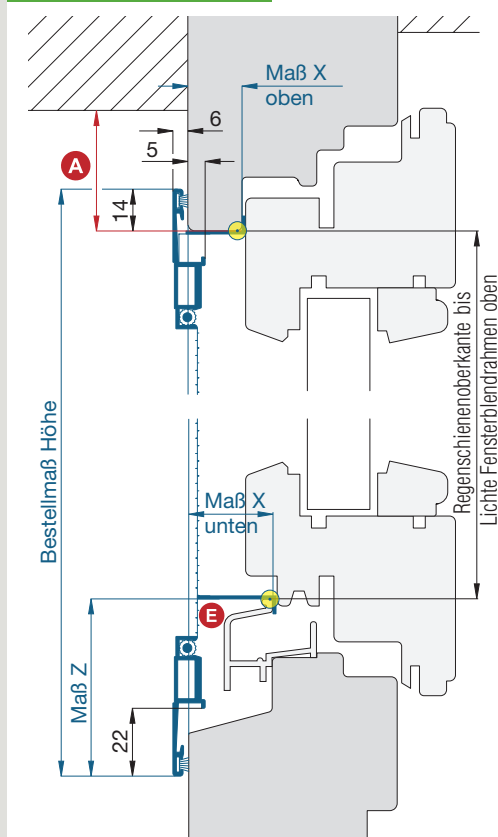

Worauf Sie unbedingt achten sollten

A obere Blendrahmenüberstandsfläche
 mind. 15 mm
 (inkl. Verschiebespiel mind. 20 mm)

B Spannrahmenauflagefläche am seitlichen
 Blendrahmen mind. 15 mm

C Abstand der Rollladenführung zum
 Blendrahmen mind. 7 mm

D mind. 9 mm Flächenversatz zwischen
 Blendrahmen und Flügel

E seitlicher überstehender Kunststoff-
 abschluss der Regenschiene

alternativ

Bestellmaß Höhe verringern
 (Mindestauflagefläche 10 mm)

SP1/85
 SP1/5

SP1/85
 SP1/5

nachfragen

nachfragen

verwendete Profile

mit Bürstendichtung 4,8 x 5 mm, M 1:2

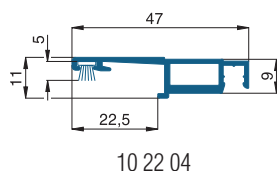

3-D Ansicht von innen

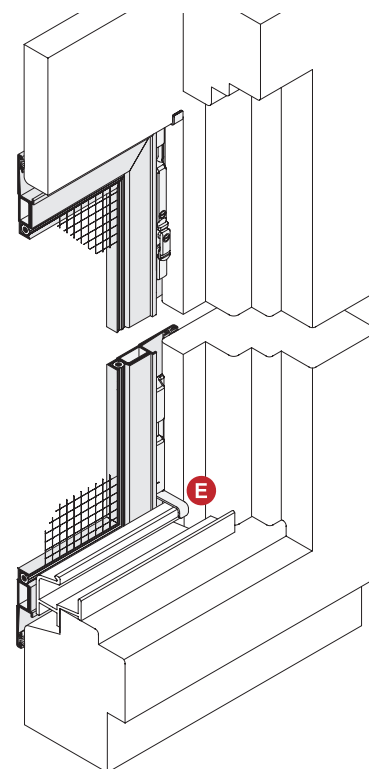

Spannrahmen

gefederte Winkellaschen (gesteckt)



Empfehlung

Holzfenster mit Regenschiene und eng anliegendem Rollladenpanzer

Variante

SP5/11

Preisgestaltung

Spannrahmen Preisliste 4

Bestellmaße

Breite = ☉ lichte Breite Fensterblendrahmen + 28 mm
 Höhe = ☉ Regenschieneauflage bis Lichte Fensterblendrahmen oben + 12 mm
 Maß X oben ■ Maß X unten ■ Maß Z siehe Vertikalschnitt

Horizontalschnitt

M 1:2,5

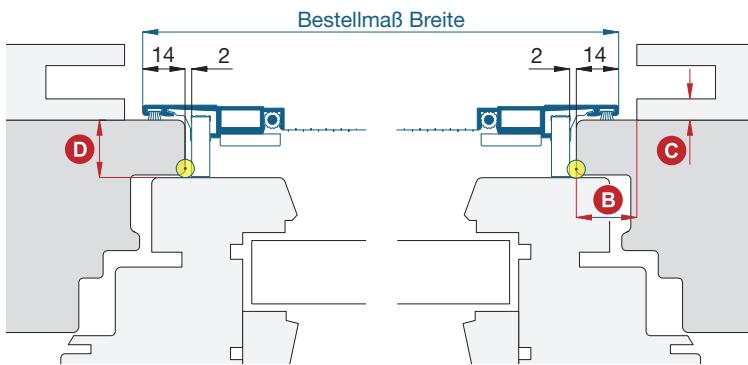

Vertikalschnitt

M 1:2,5

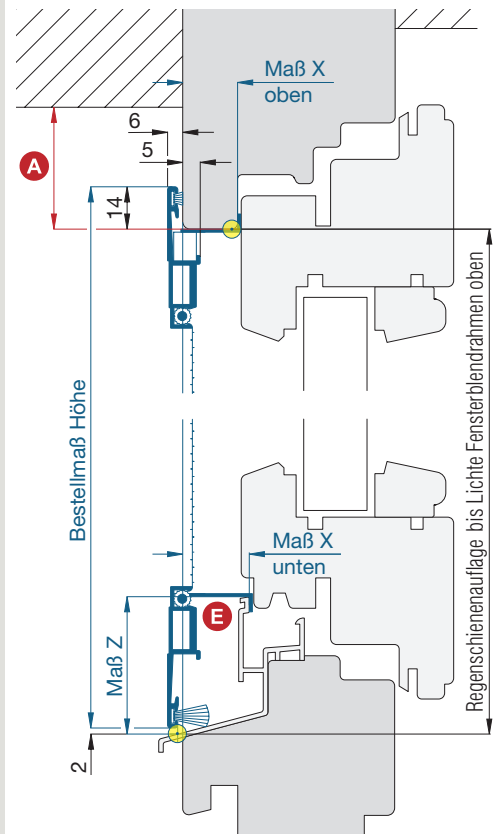

Worauf Sie unbedingt achten sollten

alternativ

A	obere Blendrahmenüberstandsfläche mind. 15 mm (inkl. Verschiebespiel mind. 20 mm)	Bestellmaß Höhe verringern (Mindestauflagefläche 10 mm)
B	Spannrahmenauflagefläche am seitlichen Blendrahmen mind. 15 mm	SP1/85 SP1/5
C	Abstand der Rollladenführung zum Blendrahmen mind. 7 mm	SP1/85 SP1/5
D	mind. 9 mm Flächenversatz zwischen Blendrahmen und Flügel	nachfragen
E	seitlicher überstehender Kunststoffabschluss der Regenschiene	nachfragen

3-D Ansicht von innen

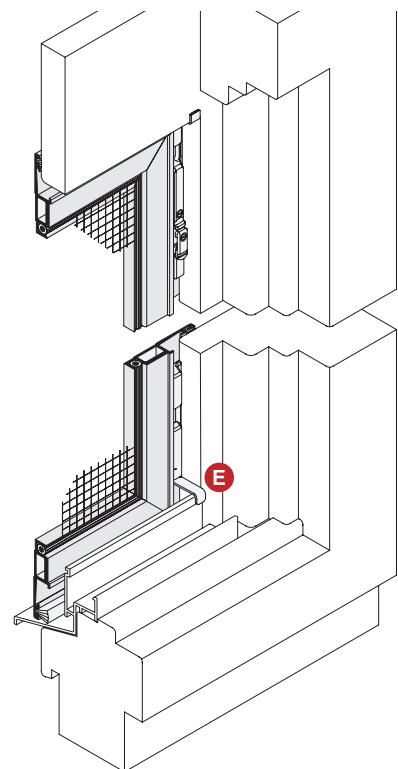

verwendete Profile

mit Bürstendichtung 4,8 x 5 mm und 4,8 x 12 mm, M 1:2

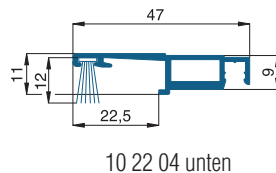
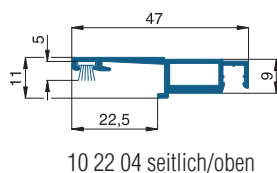

Spannrahmen

drehbare Winkellaschen mit oberer Seitenarretierung



Empfehlung

halbflächenversetzte und flächenversetzte Fenster mit eng anliegendem Rollladenpanzer

als Sonderform (außerwinklig oder gebogen)
ausführliche Darstellung, siehe Register Bestellwesen

Variante

SP5/21

Preisgestaltung

Spannrahmen Preisliste 4

Bestellmaße

Breite = ● lichte Breite Fensterblendrahmen + 28 mm
 Höhe = ● lichte Höhe Fensterblendrahmen + 28 mm
 Maß X = Blendrahmenüberschlagsbreite

Horizontalschnitt

M 1:2,5

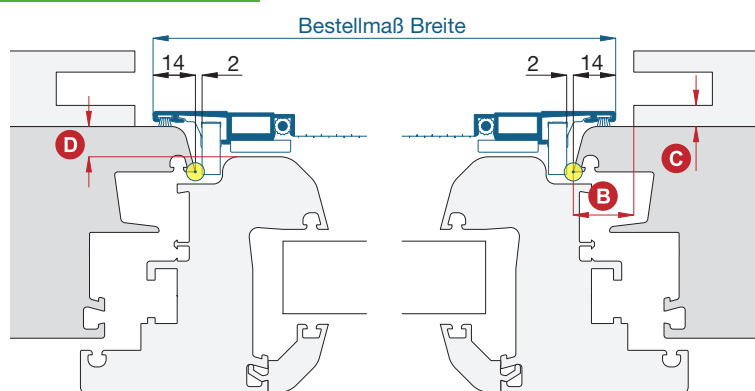

Vertikalschnitt

M 1:2,5

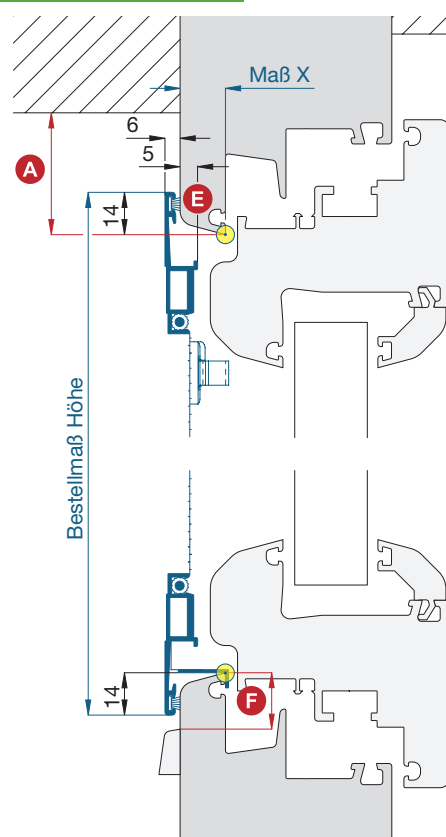

Worauf Sie unbedingt achten sollten

alternativ

A	obere Blendrahmenüberstandsfläche mind. 15 mm	Bestellmaß Höhe verringern
B	Spannrahmenauflagefläche am seitlichen Blendrahmen mind. 15 mm	SP1/1 SP1/5
C	Abstand der Rollladenführung zum Blendrahmen mind. 7 mm	SP1/1 SP1/5
D	mind. 9 mm Flächenversatz zwischen Blendrahmen und Flügel	nachfragen
E	geringere Auflagefläche bei stark gesoffetem Blendrahmenprofil	nachfragen
F	Abstand der Wasserschlitzkappe vom Rand des Blendrahmens mind. 14 mm	SP1/1 SP1/5

Horizontalschnitt oben

M 1:2,5

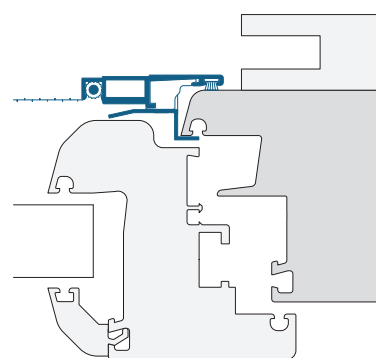

verwendete Profile

mit Bürstendichtung 4,8 x 5 mm, M 1:2

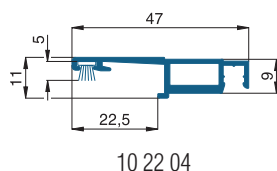

3-D Ansicht oben

(von innen)

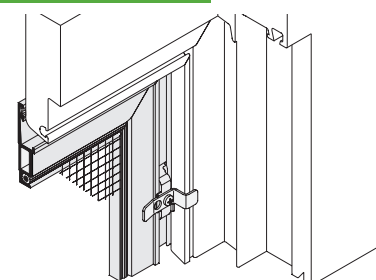

1. Sonderformen (außerwinklige und gebogene Elemente)

Sämtliche Spannrahmenprofile können außerwinklig oder gebogen verarbeitet werden.

Die in Klammer angegebene Zahl ist der Mindestradius (**Bestellmaß in mm**), den wir bei diesem Profil biegen können.



10 22 04
(390)
(E6/EV1 = 490)



10 22 06
(200)
(E6/EV1 = 370)

Weitere Informationen zur Variantenbestimmung und zum Aufmaß können Sie den Sonderformen entnehmen.

2. Bürstendichtungen (siehe auch Montagehilfsmittel)

Bei der Montage der Spannrahmen gibt es gelegentlich Unebenheiten oder Versätze am Fenster (z.B. Stulpleiste). Um diese Spalte abzudecken bietet das Neher-System Bürstendichtungen mit verschiedenen Bürstenlängen an.

Die angegebene **Bürstenlänge (L)** beschreibt die Gesamthöhe der Bürste inkl. Bürstenfuß in mm.

Durch das Einschieben der Bürste in den Bürstenkanal ist die sichtbare Bürstenhöhe um ca. 2,5 mm geringer.

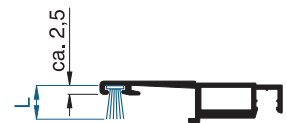

PP-Bürstendichtung mit schmalen Fuß

Verfügbare Längen: 3 mm, 4 mm, 5 mm, 6 mm, 7 mm, 8 mm, 9 mm, 10 mm, 11 mm, 12 mm, 13,5 mm, 15 mm, 20 mm, 25 mm



10 22 04



10 22 06

PP-Bürstendichtung mit Steppfaden

Für den schmalen Fuß (4,8 mm) und den breiten Fuß (6,7 mm) stehen Bürstendichtungen mit einem zusätzlichen Steppfaden in den Längen 15 mm, 20 mm, 25 mm und 30 mm zur Verfügung.

Diese haben den Vorteil, dass die Bürstendichtung besser steht und nicht „auseinanderfällt“.



3. Seitenarretierung

Bei größeren Spannrahmen hat das Profil 10 22 04 aufgrund seiner Profilgeometrie die Tendenz sich nach außen zu biegen. Somit kann es vorkommen, dass ein Spannrahmen ohne Seitenarretierung in der Mitte nicht dicht ist.

Um diesen Problemen entgegenzuwirken, gibt es folgende zwei Möglichkeiten:

1. Der Spannrahmen wird vor dem Einbau nach innen gebogen.
2. Es wird eine Seitenarretierung eingesetzt, die das Spannrahmenprofil zum Blendrahmen zieht (Empfehlung ab einer Höhe von 1200 mm).

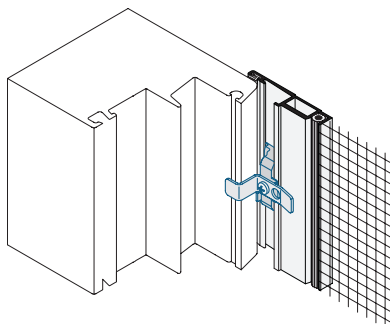

seitliche Überdeckung 14 mm

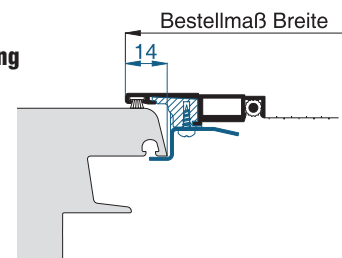

seitliche Überdeckung 8 mm

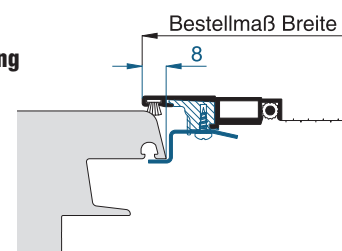

Zusatzausstattungen SP5

4. Sprossenhöhe, Zusatzsprosse, Sprossenkreuz

Die Standardsprosse bei den Spannrahmen ist nicht gewebeteilend.

Auf Wunsch kann auch eine gewebeteilende Sprosse eingesetzt werden (nur horizontal möglich).

Auf Wunsch kann die Sprossenhöhe angepasst werden. Dabei wird immer von der Unterkante „Bestellmaß Höhe“ bis zur Sprossenmitte gemessen.

Bei der nicht gewebeteilenden Sprosse sind Zusatzsprossen oder Sprossenkreuze lieferbar.

Wird die Vertikalsprosse in der **Breite** angepasst, wird immer von der Außenkante links (Ansicht innen) vom „Bestellmaß Breite“ bis zur Sprossenmitte gemessen.

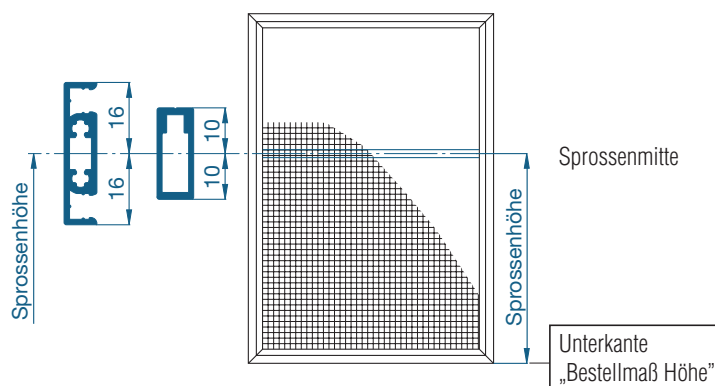

5. Aussparungen

Zur Überbrückung von großen auszugleichen- den Distanzen oder zur Abdichtung von Durchbrüchen (z.B. Lüftungsgestänge) stehen unterschiedliche Streifenbürsten mit dem entsprechenden Aufnahmeprofil zur Verfügung.

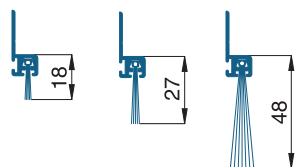

Über ein Langloch kann das h-Profil 10 35 61 bis zu 6,5 mm ausgeglichen werden.

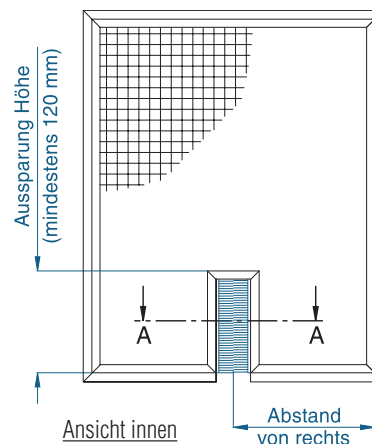
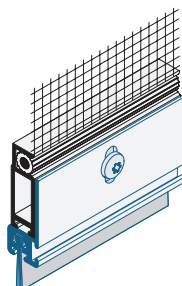

Schnitt A-A

h-Profil 10 35 61 mit Streifenbürste 12 26 61.25 (55/38 mm)

h-Profil 10 35 61 mit Streifenbürste **12 26 61.45 (92/75 mm)**

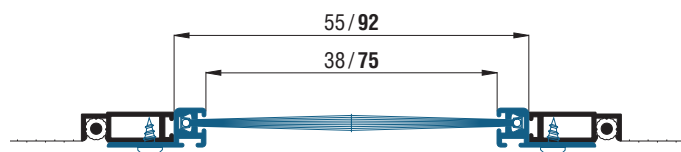

Die Aussparungen für z.B. automatische Fensteröffner werden über ein h-Profil mit Streifenbürste abgedichtet. Es stehen dabei zwei verschiedene Größen zur Verfügung.



Nur als Sonderkonstruktion bestellbar.

6. Montagehilfsmittel

Für die Montage der Spannrahmen stehen Ihnen verschiedene Hilfsmittel zur Verfügung.

Diese können Sie den Montagehilfsmitteln entnehmen.

z.B. Schutzabdeckungen für Winkellaschen
13 24 10.60

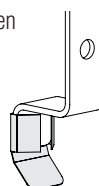

Dichtkeil für Stulpfenster
12 26 12.44



Darstellung auf dieser Seite
Spannrahmenvariante SP1/43

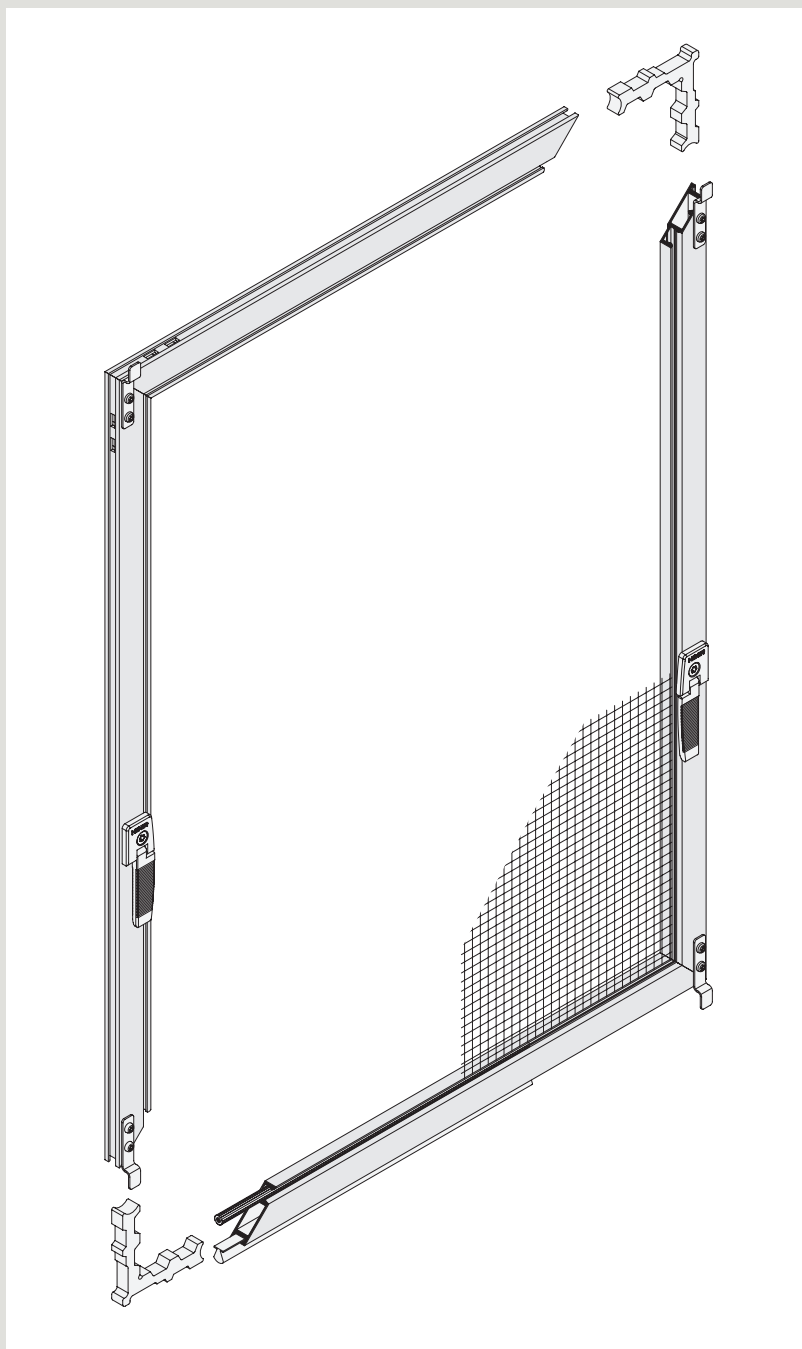

Befestigung: starre Winkellasche

Bei der starren Winkellaschenmontage wird der Spannrahmen durch die Fensteröffnung von innen nach außen gedrückt. Die Abdichtung und die Fixierung des Spannrahmens wird durch die umlaufende Bürstendichtung erreicht.

Diese Varianten benötigen zum Einhängen keinen Platz an der Fensteraußenseite.
Dadurch sind sie universell einsetzbar.

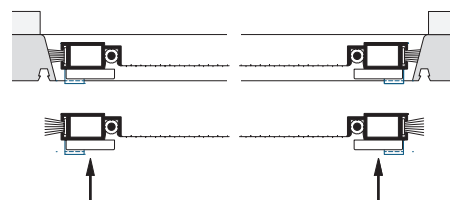

Bei einer weiteren Variante der starren Winkellaschenmontage kann der Spannrahmen durch das obere Verschiebespiel zum Blendrahmen einfach ein- und ausgehängt werden.

Erreicht wird das Verschiebespiel durch die unterschiedlichen Längen der oberen und unteren Winkellaschen.

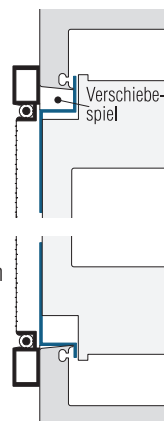

Befestigung: Z-Profil

Z-Profile (oder Profilstücke) können entweder horizontal oder vertikal montiert werden.

Bei der vertikalen Montage werden sie dicht am Lichten des Blendrahmens montiert.

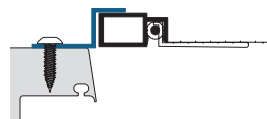

Befestigung: Federstift

Bei der Federstiftmontage werden in den Blendrahmen bei ausreichender Stärke des Blendrahmenüberschlages 4 Löcher gebohrt. In diese Löcher bei Holzfenstern (durch eine Hülse geschützt) kann der Spannrahmen über federnd gelagerte Stifte (Federstifte) eingehängt werden.

Diese Befestigung kann sehr universell und platzsparend eingesetzt werden.

Bei Spannrahmen mit Federstiften ist kein zusätzlicher Griff notwendig.

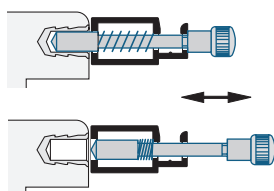

Verstärkungssprosse

Ab einer bestimmten Höhe wird aus Gründen der Stabilität eine nicht gewebeteilende Sprosse in den Spannrahmen eingebaut (Sprossengrenzen siehe Allgemeine Produktbeschreibung).

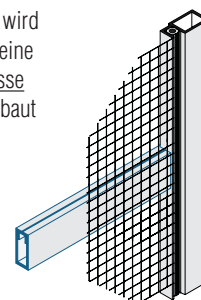

Spannrahmen

starre Winkellaschen



Empfehlung

flächenversetzte Kunststofffenster mit seitlich sehr eng anliegenden Rollladenführungsschienen

Variante

SP1/43

Preisgestaltung

Spannrahmen Preisliste 2

Bestellmaße

Breite = lichte Breite Fensterblendrahmen - 4 mm
 Höhe = lichte Höhe Fensterblendrahmen - 4 mm

Horizontalschnitt

M 1:2,5

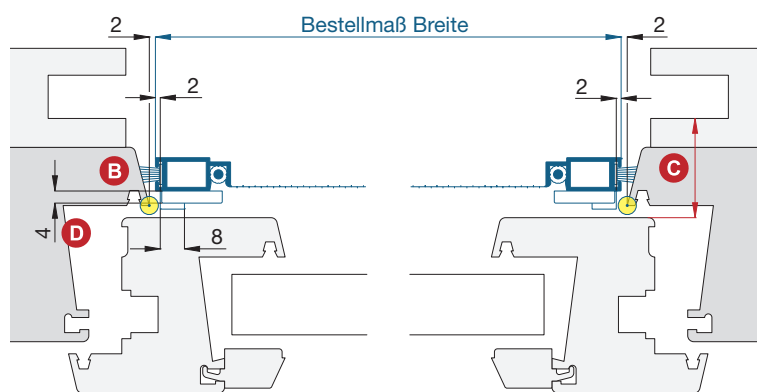

Vertikalschnitt

M 1:2,5

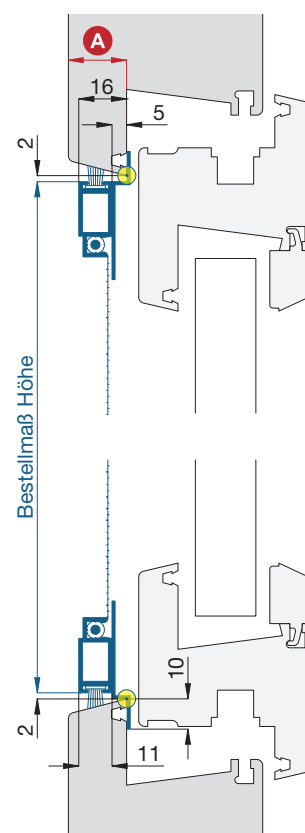

Worauf Sie unbedingt achten sollten

alternativ

- | | | |
|----------|--|------------|
| A | die Blendrahmenüberschlagsbreite muss mind. 13 mm betragen | SP5/43 |
| B | nicht bei geradem oder extrem schrägen Blendrahmenüberschlag einsetzen | nachfragen |
| C | Abstand der Rollladenführung zum Fensterflügel mind. 17 mm | SP5/43 |
| D | bei halbflächenversetztem Kunststofffenster größere Winkellaschen (max. 20 mm) und längere Bürstendichtung verwenden (Empfehlung: 12 mm)
<u>Berechnung:</u> Winkellaschengröße = Flächenversatz am Fensterflügel + 5 mm | |



verwendete Profile

mit Bürstendichtung 6,7 x 9 mm, M 1:2

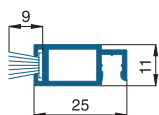

10 23 06

3-D Ansicht von innen

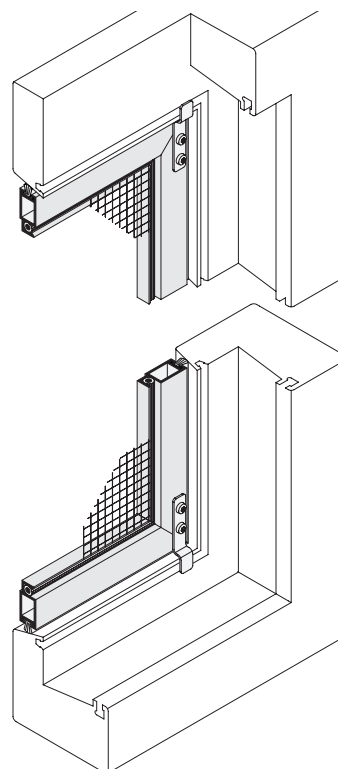

Spannrahmen

starre Winkellaschen



Empfehlung

flächenversetzte Kunststofffenster mit seitlich sehr eng anliegenden Rollladenführungsschienen

Variante

SP5/43

Preisgestaltung

Spannrahmen Preisliste 2

Bestellmaße

Breite = lichte Breite Fensterblendrahmen - 4 mm
 Höhe = lichte Höhe Fensterblendrahmen - 4 mm

Horizontalschnitt

M 1:2,5

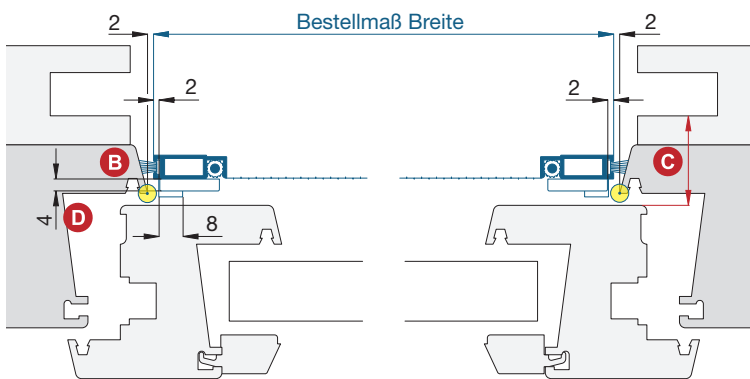

Vertikalschnitt

M 1:2,5

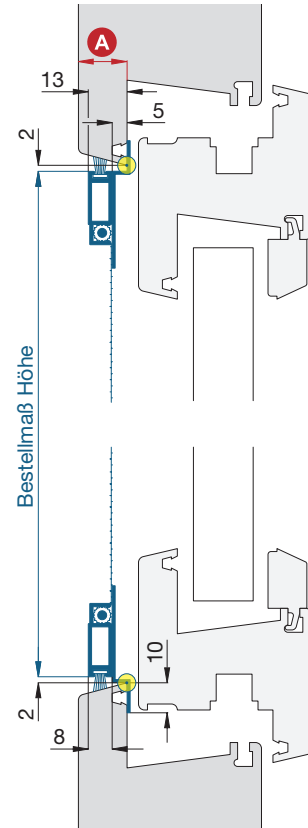

Worauf Sie unbedingt achten sollten

alternativ

- | | | |
|----------|--|------------|
| A | die Blendrahmenüberschlagsbreite muss mind. 10 mm betragen | nachfragen |
| B | nicht bei geradem oder extrem schrägen Blendrahmenüberschlag einsetzen | nachfragen |
| C | Abstand der Rollladenführung zum Fensterflügel mind. 14 mm | nachfragen |
| D | bei halbflächenversetztem Kunststofffenster größere Winkellaschen (max. 20 mm) und längere Bürstendichtung verwenden (Empfehlung: 12 mm) | |

Berechnung: Winkellaschengröße = Flächenversatz am Fensterflügel + 5 mm



verwendete Profile

mit Bürstendichtung 4,8 x 9 mm, M 1:2

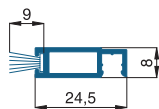

10 22 06

3-D Ansicht von innen

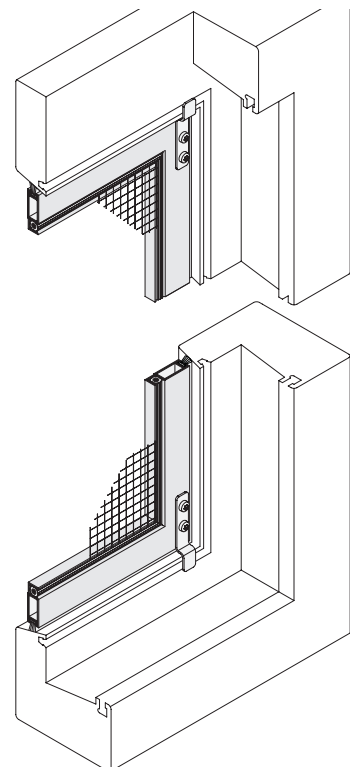

Spannrahmen

starre Winkellaschen



Empfehlung

flächenversetzte Holzfenster mit Regenschiene und seitlich sehr eng anliegenden Rollladenführungsschienen

Variante

SP1/41

Preisgestaltung

Spannrahmen Preisliste 2

Bestellmaße

Breite = ● lichte Breite Fensterblendrahmen - 4 mm
 Höhe = ● Regenschieneauflage bis Lichte Fensterblendrahmen oben - 6 mm
 Maß X oben ■ Maß X unten ■ Maß Z siehe Vertikalschnitt

Horizontalschnitt

M 1:2,5

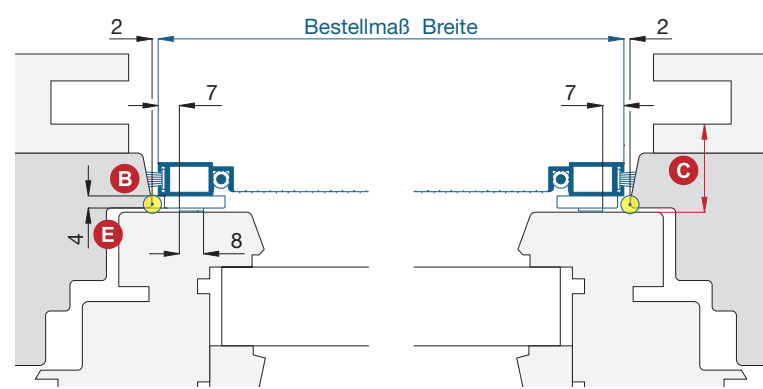

Vertikalschnitt

M 1:2,5

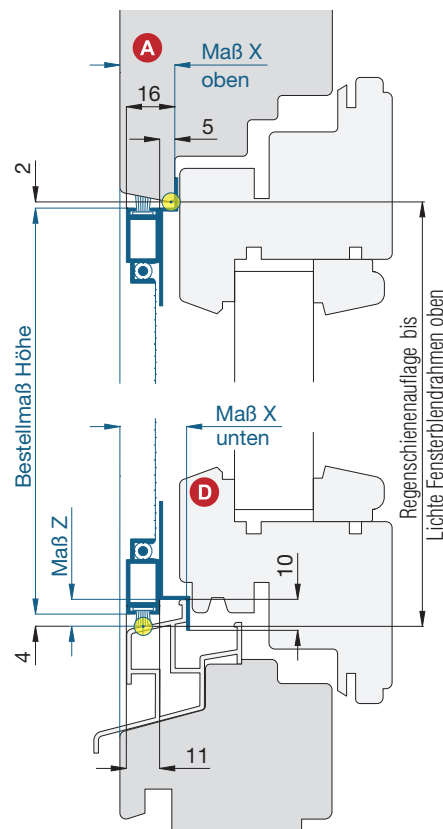

Worauf Sie unbedingt achten sollten

alternativ

- | | | |
|----------|--|------------|
| A | die Blendrahmenüberschlagsbreite muss mind. 13 mm betragen | nachfragen |
| B | nicht bei geradem oder extrem schrägen Blendrahmenüberschlag einsetzen | nachfragen |
| C | Abstand der Rollladenführung zum Fensterflügel mind. 17 mm | nachfragen |
| D | auf Wetterschenkel und Flügelabdeckung achten | nachfragen |
| E | bei halbflächenversetztem Holzfenster größere Winkellaschen (max. 20 mm) und längere Bürstendichtung verwenden (Empfehlung: 12 mm) | |

Winkellaschengröße oben = Flächenversatz am Fensterflügel + 5 mm

Winkellaschengröße unten = Winkellaschengröße oben + Maß X unten - Maß X oben

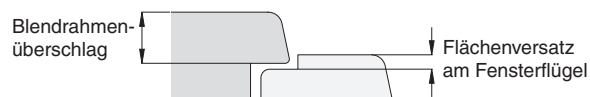

verwendete Profile

mit Bürstendichtung 6,7 x 9 mm, M 1:2

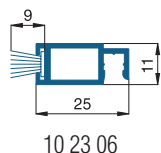

3-D Ansicht von innen

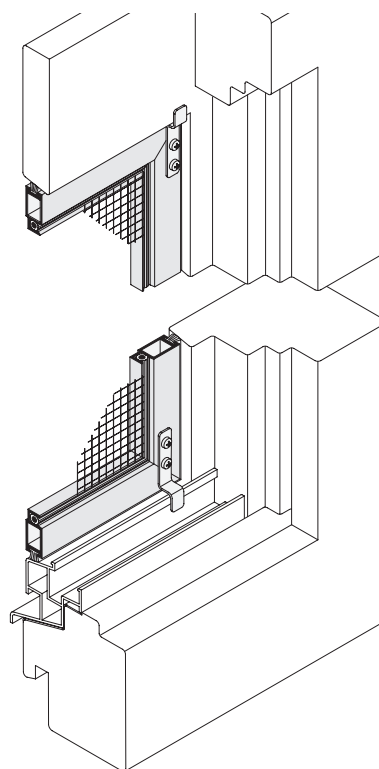

Spannrahmen

Klemmschrauben in der Mauerleibung



Empfehlung

flächenbündige Fenster mit seitlich sehr eng anliegenden Rolladenführungsschienen

Variante

SP1/70

Preisgestaltung

Spannrahmen Preisliste 2

Bestellmaße

Breite = ● lichte Breite Mauerleibung - 11 mm
 Höhe = ● Fensterbankauflage bis Lichte Fenstersturz - 11 mm

Horizontalschnitt

M 1:2,5

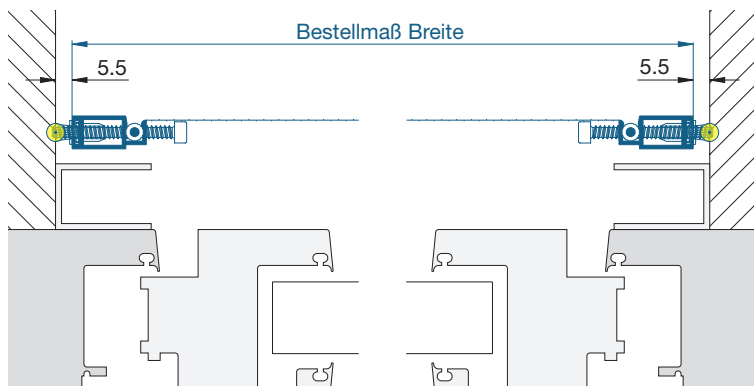

Vertikalschnitt

M 1:2,5

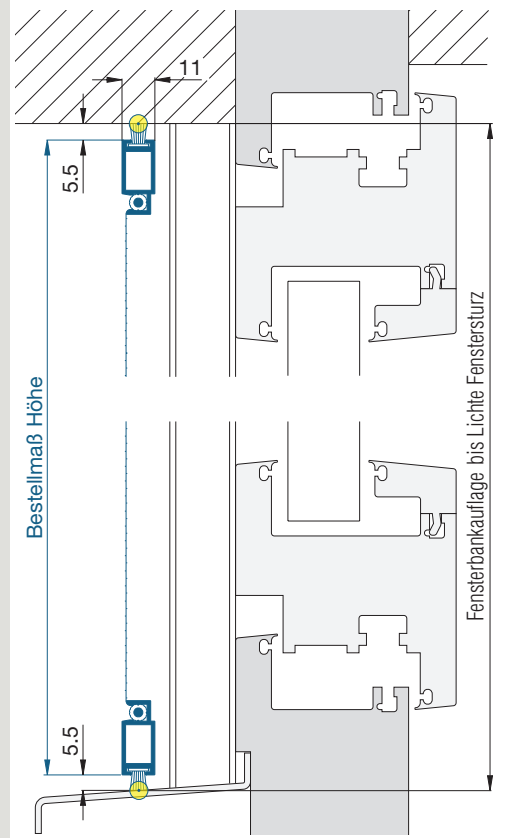

Worauf Sie unbedingt achten sollten

gerade, rechtwinklige Mauerleibung

alternativ

längere Bürstendichtung verwenden
(Zusatzausstattungen SP1)

Bemerkung:

Die Klemmschraube inkl. Übersteckcappe kann maximal 16 mm über die Profilaußenkante herausgedreht werden.



verwendete Profile

mit Bürstendichtung 6,7 x 12 mm, M 1:2

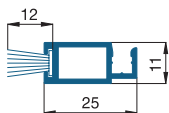

10 23 06

3-D Ansicht von außen

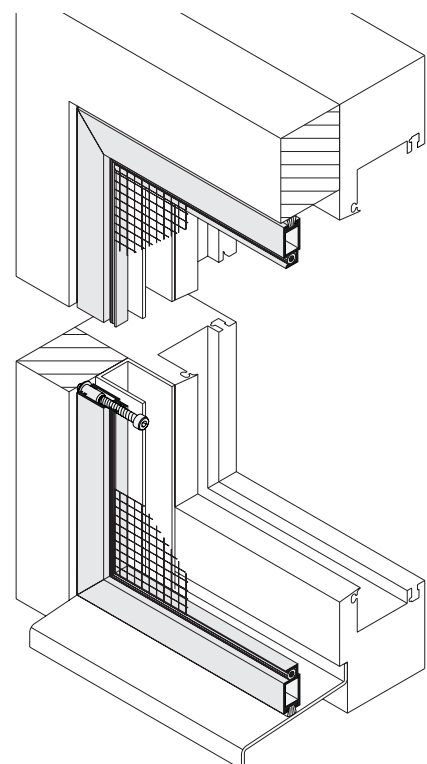

Spannrahmen

starre Winkellaschen



Empfehlung

flächenbündige und flächenversetzte Fenster

Variante

SP1/3

Preisgestaltung

Spannrahmen Preisliste 1

Bestellmaße

Breite = lichte Breite Fensterblendrahmen + 18 mm
 Höhe = lichte Höhe Fensterblendrahmen + 28 mm
 Maß X = Blendrahmenüberschlagsbreite

Horizontalschnitt

M 1:2,5

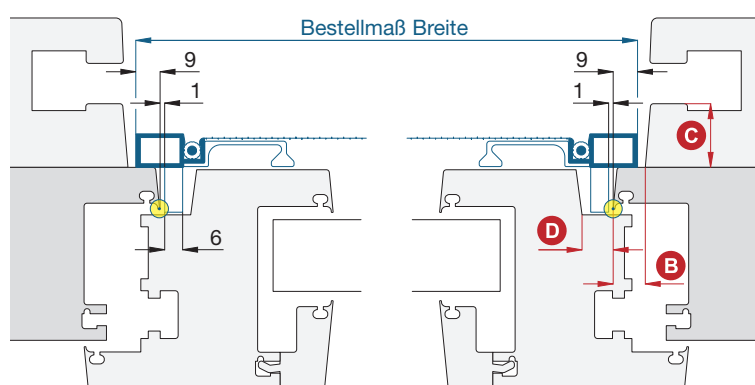

Vertikalschnitt

M 1:2,5

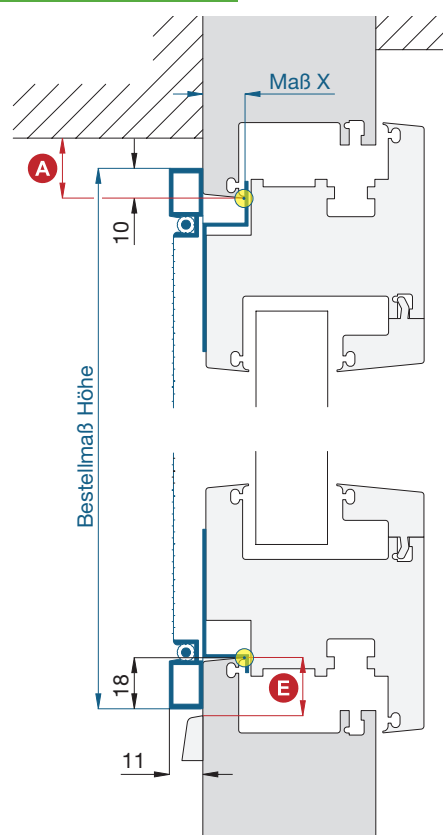

Worauf Sie unbedingt achten sollten

alternativ

A	obere Blendrahmenüberstandsfläche mind. 18 mm	SP1/43
B	Spannrahmenauflagefläche am seitlichen Blendrahmen mind. 10 mm	SP1/43
C	Abstand der Rollladenführung zum Blendrahmen mind. 12 mm	SP1/43 SP5/3
C	bei nach innen gebogenem Rollladenpanzer Abstand entsprechend vergrößern	Rollladenabstandhalter verwenden (Montagehilfsmittel)
D	nur bei flächenbündigem Kunststofffenster: Schattenfuge mind. 8 mm	SP2/1
E	Abstand der Wasserschlitzkappe vom Rand des Blendrahmens mind. 18 mm	SP1/43
	nicht verwenden bei einer Breite oder Höhe größer als 1200 mm	SP2/1

verwendete Profile

M 1:2



10 23 02

3-D Ansicht von innen

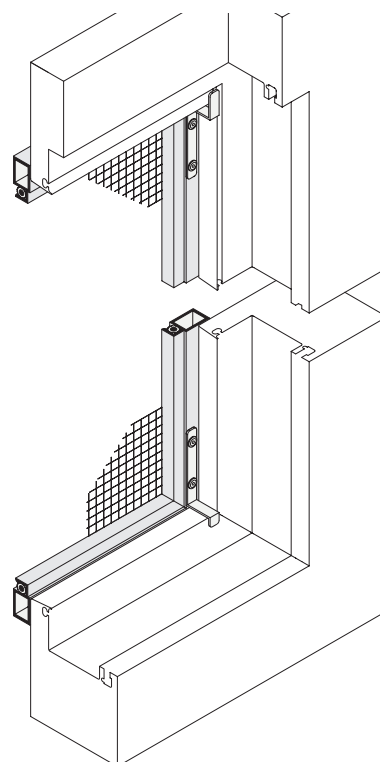

Spannrahmen

starre Winkellaschen



Empfehlung

halbflächenversetzte und flächenversetzte Fenster mit eng anliegendem Rollladenpanzer

Variante

SP5/3

Preisgestaltung

Spannrahmen Preisliste 2

Bestellmaße

Breite = lichte Breite Fensterblendrahmen + 21 mm
 Höhe = lichte Höhe Fensterblendrahmen + 31 mm
 Maß X = Blendrahmenüberschlagsbreite

Horizontalschnitt

M 1:2,5

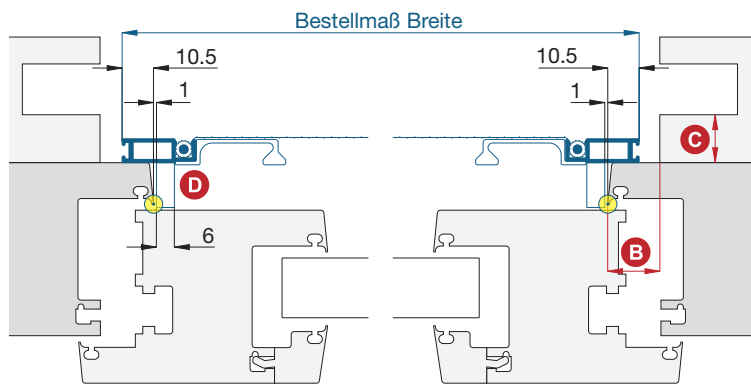

Vertikalschnitt

M 1:2,5

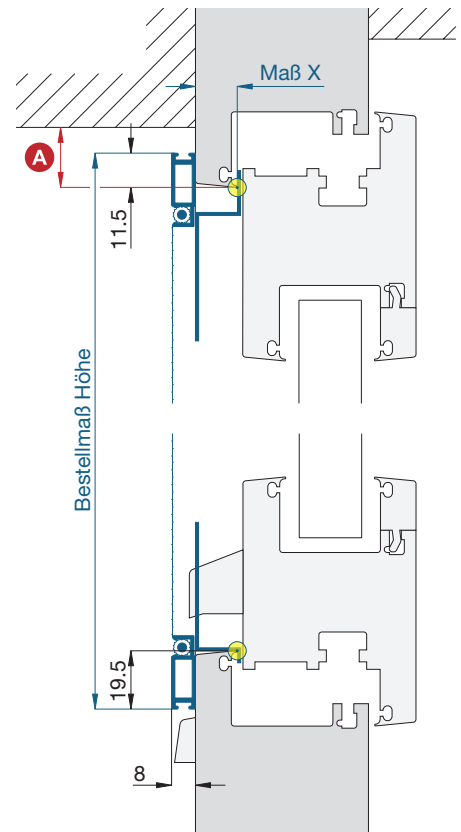

Worauf Sie unbedingt achten sollten

alternativ

A	obere Blendrahmenüberstandsfläche mind. 20 mm	SP1/81
B	Spannrahmenauflagefläche am seitlichen Blendrahmen mind. 11 mm	SP1/81
C	Abstand der Rollladenführung zum Blendrahmen mind. 9 mm	SP1/81
C	bei nach innen gebogenem Rollladenpanzer Abstand entsprechend vergrößern	Rollladenabstandhalter verwenden (Montagehilfsmittel)
D	bei flächenbündigem Fenster: - Griffschale stößt am Blendrahmen an - Schattenfuge für Winkellaschenmontage mind. 8 mm	SP1/70
	nicht verwenden bei einer Breite oder Höhe größer als 1200 mm	nachfragen

verwendete Profile

M 1:2



10 22 06

3-D Ansicht von innen

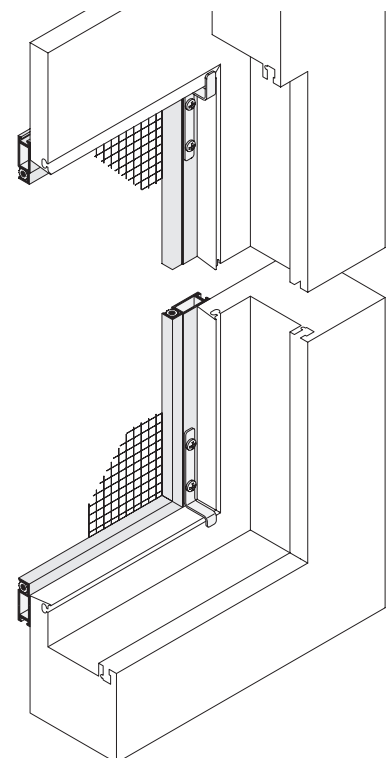

Spannrahmen

starre Winkellaschen



Empfehlung

Holzfenster mit Regenschiene und sehr eng anliegendem Rollladenpanzer

Variante

SP1/85

Preisgestaltung

Spannrahmen Preisliste 2

Bestellmaße

Breite = ● lichte Breite Fensterblendrahmen - 2 mm
 Höhe = ● Regenschieneauflage bis Lichte Fensterblendrahmen oben - 11 mm
 Maß X oben ■ Maß X unten ■ Maß Z siehe Vertikalschnitt

Horizontalschnitt

M 1:2,5

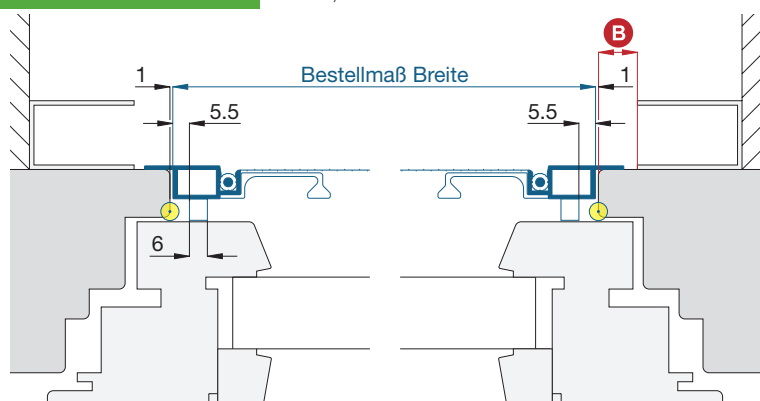

Vertikalschnitt

M 1:2,5

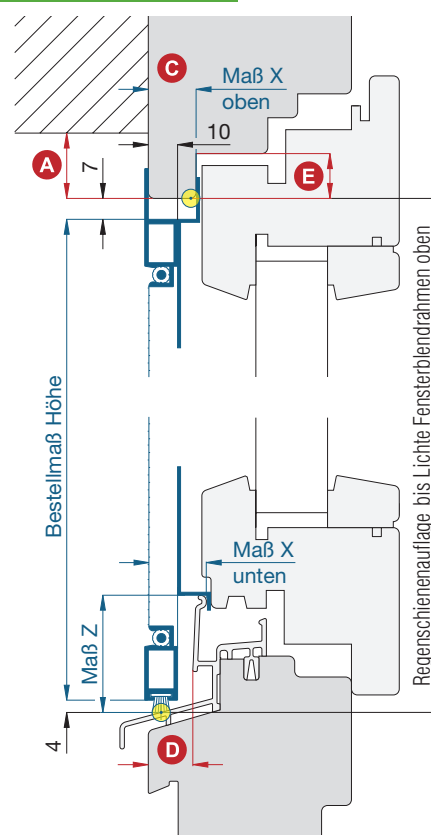

Worauf Sie unbedingt achten sollten

alternativ

A	obere Blendrahmenüberstandsfläche mind. 18 mm	SP1/5
B	Spannrahmenauflegefläche am seitlichen Blendrahmen mind. 10 mm	SP1/5
C	Blendrahmenüberschlagsbreite mind. 13 mm	SP1/5
D	Abstand äußerer Blendrahmen bis Regenschiene mind. 10 mm	nachfragen
E	Einstandsmaß am Blendrahmenüberschlag mind. 14 mm	SP1/5

3-D Ansicht von innen

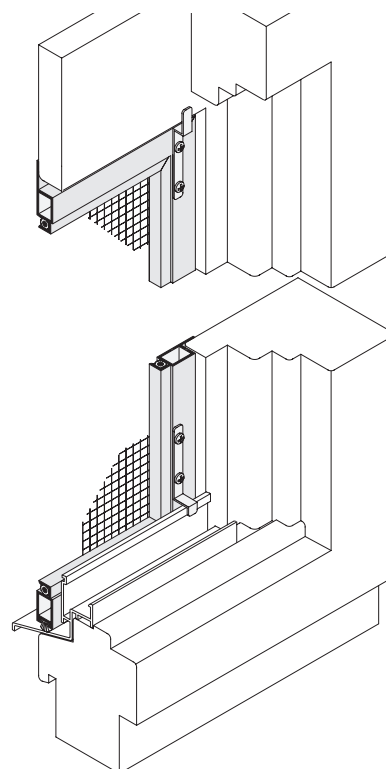

verwendete Profile

mit Bürstendichtung 6,7 x 9 mm, M 1:2

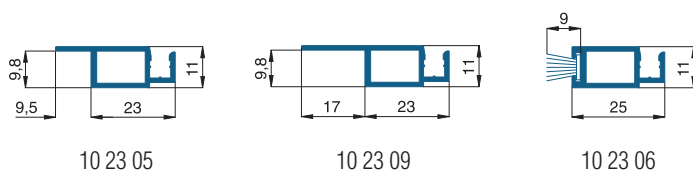

Spannrahmen

starre Winkellaschen



Empfehlung

flächenversetzte Fenster mit eng anliegendem Rollladen

Variante

SP1/86

Preisgestaltung

Spannrahmen Preisliste 2

Bestellmaße

- Breite = lichte Breite Fensterblendrahmen - 2 mm
- Höhe = lichte Höhe Fensterblendrahmen - 7 mm
- Maß X = Blendrahmenüberschlagsbreite

Horizontalschnitt

M 1:2,5

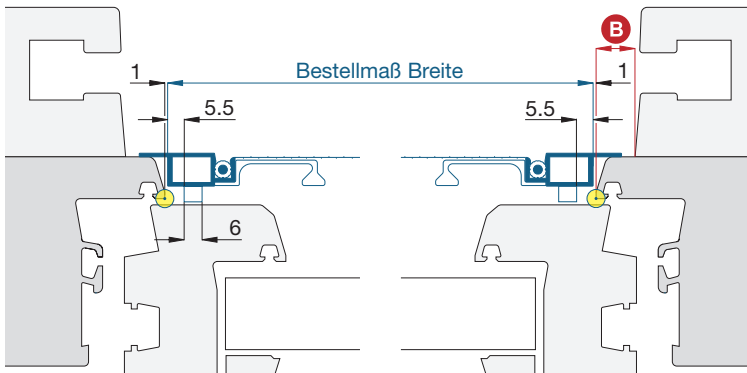

Vertikalschnitt

M 1:2,5

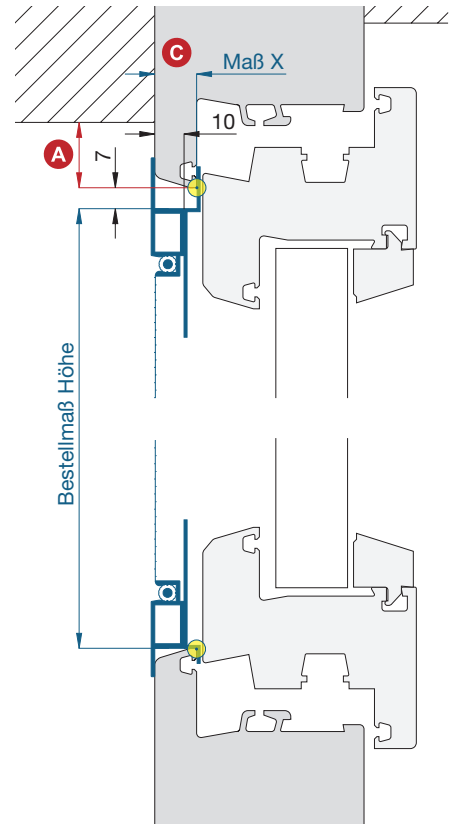

Worauf Sie unbedingt achten sollten

alternativ

- | | | |
|----------|--|--------|
| A | obere Blendrahmenüberstandsfläche mind. 18 mm | SP1/43 |
| B | Spannrahmenauflagefläche am seitlichen Blendrahmen mind. 10 mm | SP1/43 |
| C | Blendrahmenüberschlagsbreite mind. 13 mm | SP5/43 |

3-D Ansicht von innen

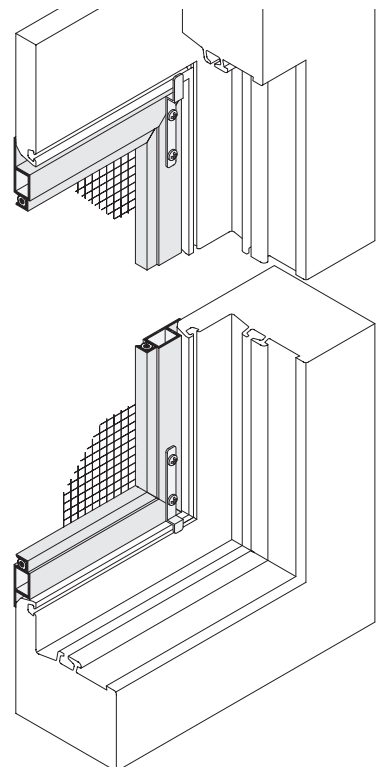

verwendete Profile

M 1:2

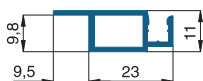

10 23 05



10 23 09

Spannrahmen

Federstifte



Empfehlung

flächenversetzte Fenster mit seitlich sehr eng anliegenden Rollladenführungsschienen

Variante

SP1/5

Im Lieferumfang der Variante SP1/5 sind die Hülsen für die Federstifte enthalten.

Preisgestaltung

Spannrahmen Preisliste 2

Bestellmaße

Breite = ☉ lichte Breite Fensterblendrahmen - 7 mm
 Höhe = ☉ Regenschienenauflage bis Lichte Fensterblendrahmen oben - 7 mm

Horizontalschnitt

M 1:2,5

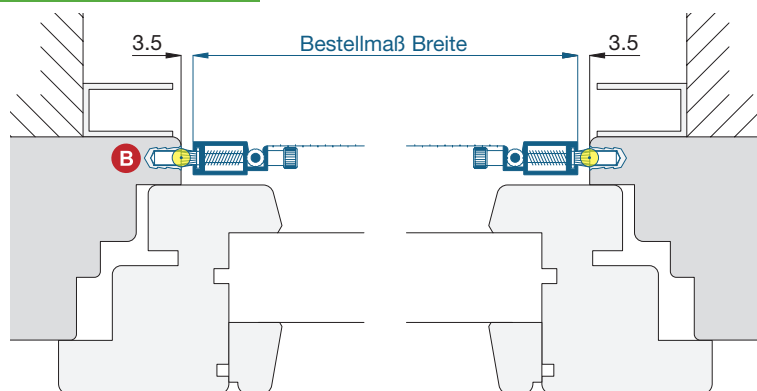

Vertikalschnitt

M 1:2,5

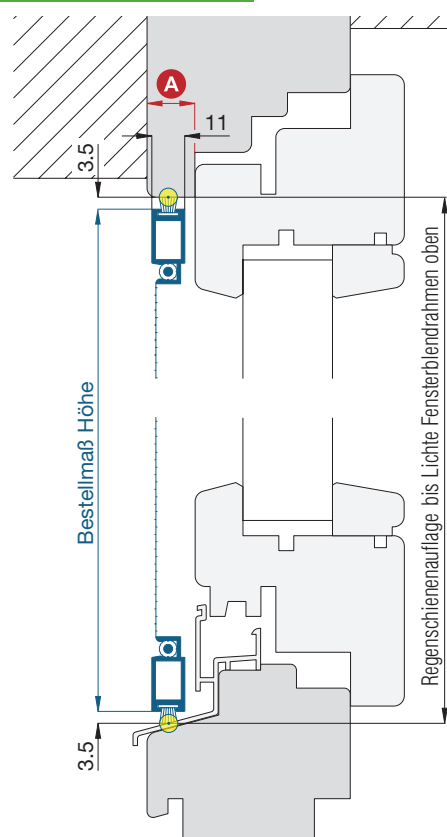

Worauf Sie unbedingt achten sollten

- A** Blendrahmenüberschlagsbreite mind. 12 mm
- B** auf schrägen Blendrahmenüberschlag achten

alternativ

SP5/5

Einbauluft verringern

nicht verwenden bei einem Stulpfenster

SP1/41

als Klappvariante

(auf dem Bestellschein bei Besonderheiten angeben)

Bei der Klappvariante werden die oberen Federstifte direkt unter die Spannrahmeneckwinkel gesetzt und dienen dabei als „Drehscharniere“ wenn der Spannrahmen an den unteren Federstiften entriegelt wird.

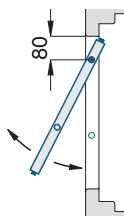

verwendete Profile

mit Bürstendichtung 6,7 x 9 mm, M 1:2

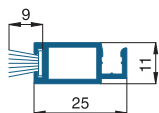

10 23 06

3-D Ansicht von außen

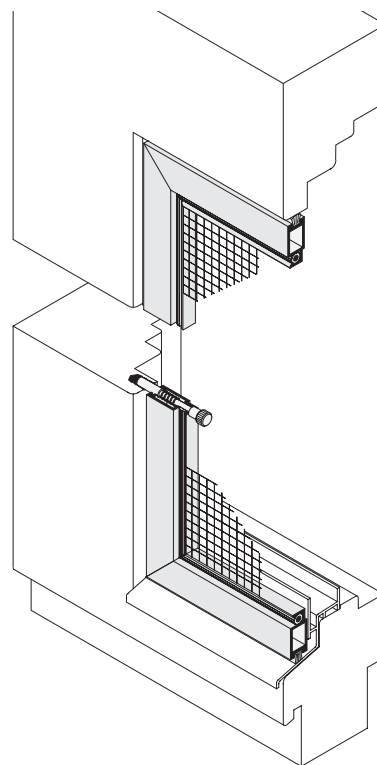

Spannrahmen

Federstifte



Empfehlung

halbflächenversetzte und flächenversetzte Fenster mit seitlich sehr eng anliegenden Rollladenführungsschienen

Variante

SP5/5

Preisgestaltung

Spannrahmen Preisliste 2

Bestellmaße

Breite = lichte Breite Fensterblendrahmen - 7 mm
 Höhe = lichte Höhe Fensterblendrahmen - 7 mm

Horizontalschnitt

M 1:2,5

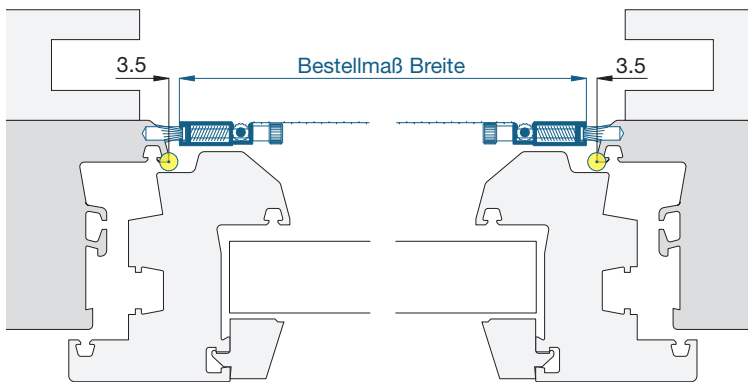

Vertikalschnitt

M 1:2,5

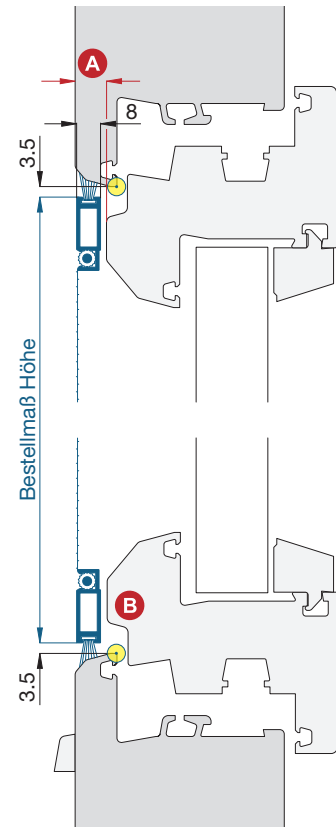

Worauf Sie unbedingt achten sollten

A Blendrahmenüberschlagsbreite mind. 10 mm

B Es darf kein Wetterschenkel am Fensterflügel sein

nicht verwenden bei einem Stulpfenster

alternativ

nachfragen

nachfragen

nachfragen

als Klappvariante

(auf dem Bestellschein bei Besonderheiten angeben)

Bei der Klappvariante werden die oberen Federstifte direkt unter die Spannrahmeneckwinkel gesetzt und dienen dabei als „Drehscharniere“ wenn der Spannrahmen an den unteren Federstiften entriegelt wird.

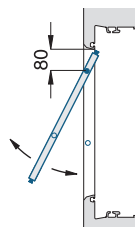

verwendete Profile

mit Bürstendichtung 4,8 x 9 mm, M 1:2

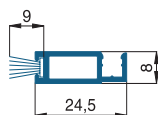

10 22 06

3-D Ansicht von außen

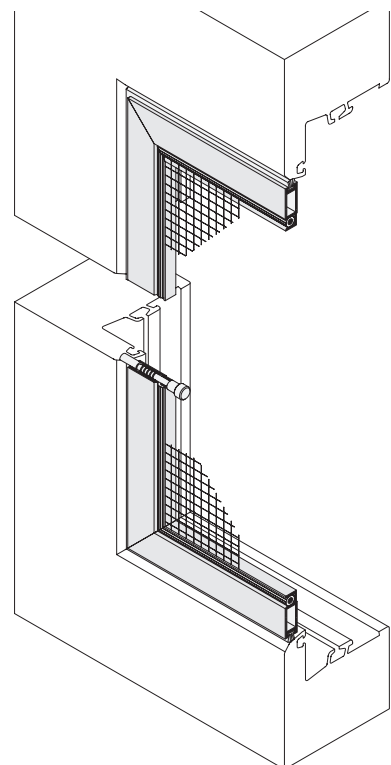

Spannrahmen

Federstifte



Empfehlung

Holzfenster mit sehr eng anliegendem Rollladenpanzer

Variante

SP1/1

Im Lieferumfang der Variante SP1/1 sind die Hülsen für die Federstifte enthalten.

Preisgestaltung

Spannrahmen Preisliste 2

Bestellmaße

Breite = ● lichte Breite Fensterblendrahmen - 2 mm
 Höhe = ● Regenschiენenauflage bis Lichte Fensterblendrahmen oben - 6 mm

Horizontalschnitt

M 1:2,5

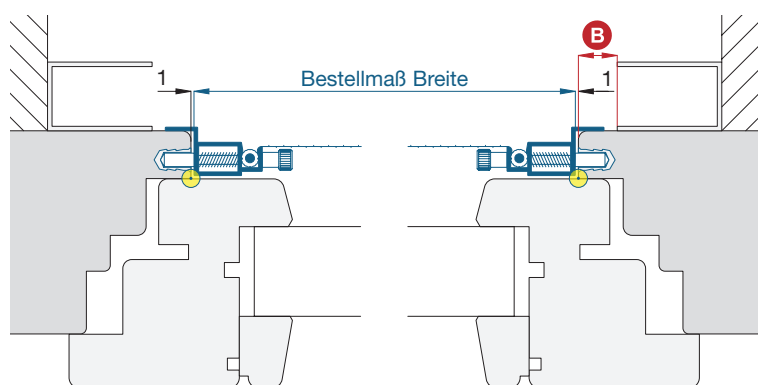

Vertikalschnitt

M 1:2,5

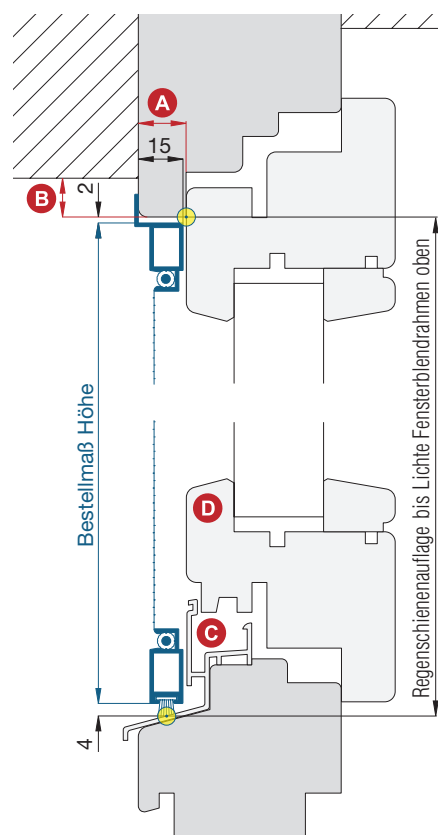

Worauf Sie unbedingt achten sollten

alternativ

A	Blendrahmenüberschlagsbreite mind. 15 mm	SP1/5
B	Spannrahmenauflagefläche am Blendrahmen mind. 10 mm	SP1/5
C	Form der Regenschiene beachten	Profil 10 23 06 sitzt auf der Regenschiene auf
D	auf eine eventl. Flügelabdeckung aus Aluminium achten	nachfragen
	nicht verwenden bei einem Stulpfenster	SP1/41

3-D Ansicht von außen

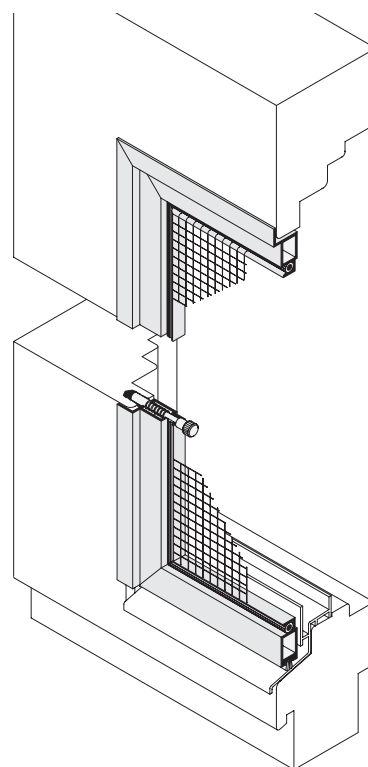

verwendete Profile

mit Bürstendichtung 6,7 x 9 mm, M 1:2

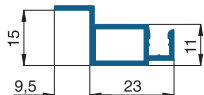

10 23 03

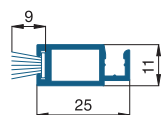

10 23 06

Zusatzvarianten SP1 und SP5 ungefedert

Die vollständigen Datenblätter dieser Varianten finden Sie in der **Neher-App**.

Variante Preisliste 2

SP1/40

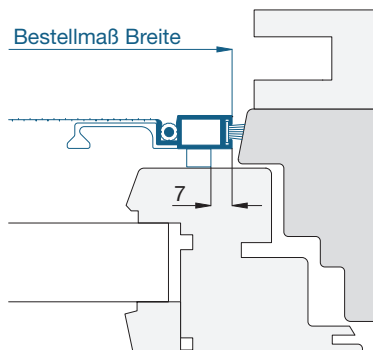

Diese Variante entspricht im Wesentlichen der SP1/41, mit dem Unterschied, dass der Keder nach außen zeigt und der Griff G03 (Griffschale 13 23 37) zum Einsatz kommt.

Variante Preisliste 2

SP1/42

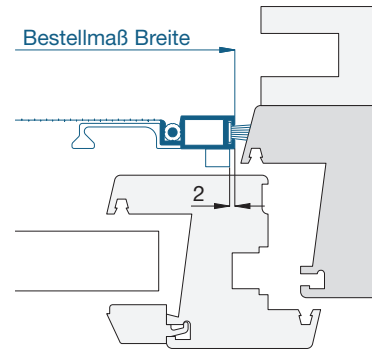

Diese Variante entspricht im Wesentlichen der SP1/43, mit dem Unterschied, dass der Keder nach außen zeigt und der Griff G03 (Griffschale 13 23 37) zum Einsatz kommt.

Die Variante **SP5/42** entspricht im Wesentlichen der SP5/43 mit den oben beschriebenen Unterschieden.

Variante Preisliste 2

SP1/84

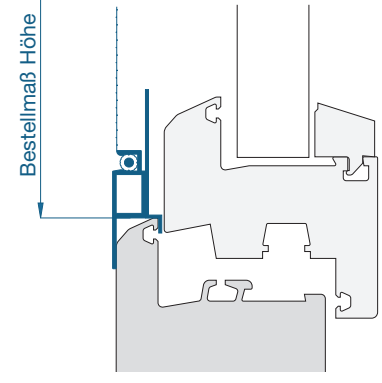

Diese Variante entspricht im Wesentlichen der SP1/86, mit dem Unterschied, dass links, rechts und unten das Profil 10 23 09 (anstelle 10 23 05) eingesetzt wird.

Die Variante **SP1/87** entspricht im Wesentlichen der SP1/85, mit dem Unterschied, dass links und rechts das Profil 10 23 09 (anstelle 10 23 05) eingesetzt wird.

Variante Preisliste 2

SP1/11

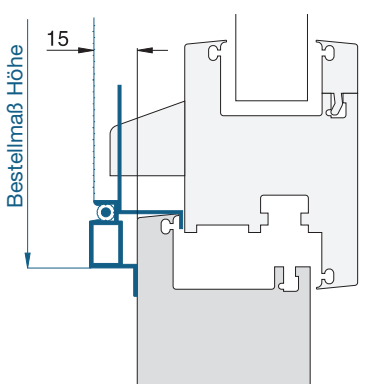

Diese Variante wird bei Kunststofffenstern mit überstehendem Wetterschenkel (max. 12 mm) eingesetzt.

Die Funktionsweise entspricht der Variante SP1/3.

Variante Preisliste 3

SP1/94

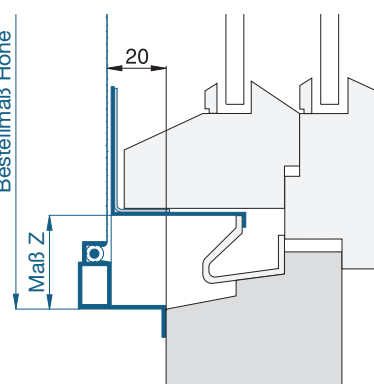

Diese Variante wird bei Holzfenstern mit überstehendem Wetterschenkel (max. 18 mm) eingesetzt.

Die Funktionsweise entspricht der Variante SP1/3.

Variante Preisliste 1

SP1/15

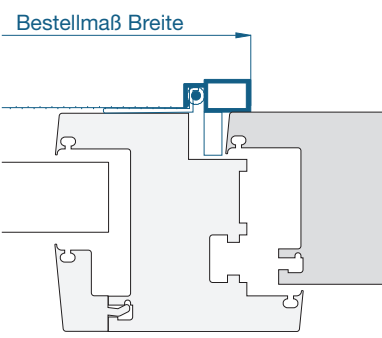

Diese Variante entspricht im Wesentlichen der SP1/3, mit dem Unterschied, dass der Keder nach innen zeigt und dadurch der Griff G01 (Kunststoffgriff 13 23 39) zum Einsatz kommt.

Die Variante **SP1/16** entspricht im Wesentlichen ebenfalls der SP1/3, mit dem Unterschied, dass die Winkellasche auf dem Kederkanal montiert ist und sich damit die Blendrahmenauflagefläche von 9 mm auf 15 mm erhöht.

Zusatzvarianten SP1 und SP5 ungefedert

Die vollständigen Datenblätter dieser Varianten finden Sie in der **Neher-App**.

Variante

Preisliste 1

SP1/14

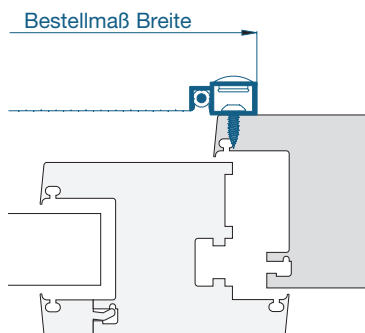

Diese Variante wird von vorn über eine bereits vorgebohrte Stufenbohrung mit dem Fensterblendrahmen verschraubt. Das Loch wird mit einer im Lieferumfang enthaltenen Abdeckkappe verschlossen.

Bei der Variante **SP1/22** wird der Spannrahmen von innen verschraubt (Lieferung ohne Bohrungen und ohne Abdeckkappen).

Variante

1,8 x Preisliste 2

SP1/58

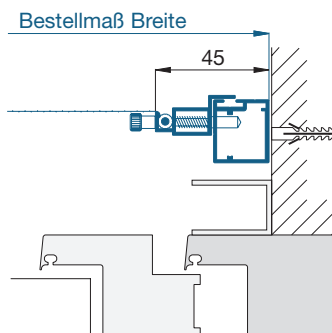

Diese Federstiftvariante hat einen umlaufenden Montagerahmen aus dem Profil 10 35 31 und wird in der Mauerleibung montiert.

Die Variante **SP1/55** entspricht im Wesentlichen der SP1/58 mit dem Unterschied, dass der Montagerahmen aus dem Profil 10 35 21 besteht.

Variante

Preisliste 2

SP1/2

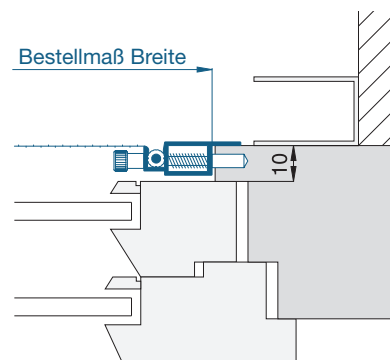

Diese Funktionsweise entspricht der Variante SP1/1 mit dem Unterschied, dass hier das Profil 10 23 05 verwendet wird (Einsatz bei schmalen Blendrahmenüberschlag).

Bei der Variante **SP1/9** wird das Profil 10 23 05 umlaufend verwendet.

Achtung: Wird aufgrund des schmalen Blendrahmenüberschlages ohne Hülsen montiert.

Variante

Preisliste 2

SP1/53

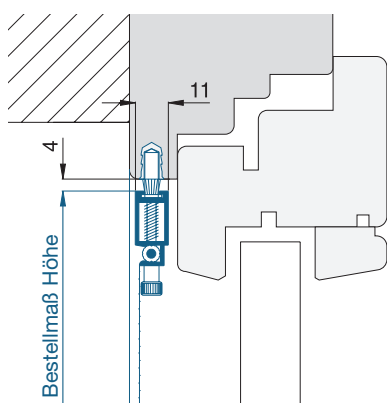

Diese Variante ist eine Kombination aus Winkelaschenmontage unten (wie SP1/85) und Federstiftmontage oben (siehe Zeichnung).

Damit kann auch bei eingehängtem Spannrahmen der Stulpflügel geöffnet werden.

Variante

Preisliste 2

SP1/6

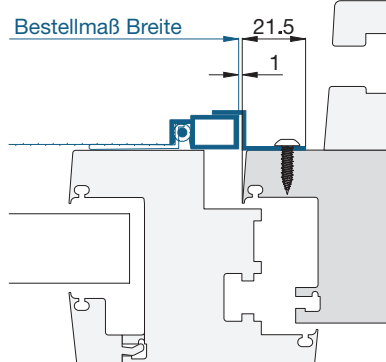

Bei der seitlichen Z-Profilmontage wird links und rechts am Blendrahmen je ein durchgehendes Z-Profil montiert, über das der Spannrahmen ein- und ausgehängt werden kann.

Diese Variante ist ausfallsicher. Sie benötigt zum Einhängen keinen Platz an der Fensteraußenseite.

Variante

Preisliste 4

SP1/81

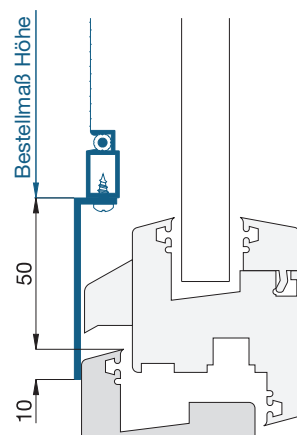

Diese Variante wird am flächenversetzten Fenster mit Wetterschenkel sowie eng anliegendem Rolladen eingesetzt. Dabei befindet sich an den restlichen 3 Seiten das Profil 10 23 06. Die Befestigung erfolgt über die Federstiftmontage.

Bei der Variante **SP1/80** werden anstelle der Federstifte zur Befestigung, Winkelaschen verwendet.

Zusatzausstattungen SP1 und SP5 ungefedert

Farbauswahl









siehe Farben

Gewebeauswahl

siehe Gewebe

1. Sonderformen (außerwinklige und gebogene Elemente)

Sämtliche Spannrahmenprofile können außerwinklig oder gebogen verarbeitet werden. Die in Klammer angegebene Zahl ist der Mindestradius (**Bestellmaß in mm**), den wir bei diesem Profil biegen können.

							
10 22 06 (200)	10 23 02 (200)	10 23 03 (220)	10 23 04 (220)	10 23 05 (220)	10 23 06 (200)	10 23 07 (420)	10 23 09 (300)
(E6/EV1 = 370)	(E6/EV1 = 270)	(E6/EV1 = 370)	(E6/EV1 = 370)	(E6/EV1 = 370)	(E6/EV1 = 270)	(E6/EV1 = 420)	(E6/EV1 = 435)

Weitere Informationen zur Variantenbestimmung und zum Aufmaß können Sie den Sonderformen entnehmen.

2. Bürstendichtungen (siehe auch Montagehilfsmittel)

Bei der Montage der Spannrahmen gibt es gelegentlich Unebenheiten oder Versätze am Fenster (z.B. Stulpleiste). Um diese Spalte abzudecken bietet das Neher-System Bürstendichtungen mit verschiedenen Bürstenlängen an.

Die angegebene **Bürstenlänge (L)** beschreibt die Gesamthöhe der Bürste inkl. Bürstenfuß in mm.

Durch das Einschieben der Bürste in den Bürstenkanal ist die sichtbare Bürstenhöhe um ca. 2,5 mm geringer.

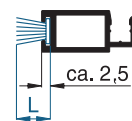

PP-Bürstendichtung mit schmalen Fuß

Verfügbare Längen: 3 mm, 4 mm, 5 mm, 6 mm, 7 mm, 8 mm, 9 mm, 10 mm, 11 mm, 12 mm, 13,5 mm, 15 mm, 20 mm, 25 mm



PP-Bürstendichtung mit breitem Fuß

Verfügbare Längen: 2 mm, 3 mm, 4,25 mm, 5,25 mm, 6 mm, 7 mm, 8 mm, 9 mm, 10 mm, 11 mm, 12 mm, 13,5 mm, 15 mm, 20 mm, 25 mm



PP-Bürstendichtung mit Steppfaden

Für den schmalen Fuß (4,8 mm) und den breiten Fuß (6,7 mm) stehen Bürstendichtungen mit einem zusätzlichen Steppfaden in den Längen 15 mm, 20 mm, 25 mm und 30 mm zur Verfügung. Diese haben den Vorteil, dass die Bürstendichtung besser steht und nicht „auseinanderfällt“.

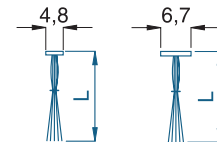

3. Seitenarretierung für Varianten SP1/40, SP1/41, SP1/42, SP1/43, SP5/42 und SP5/43

Bei größeren Spannrahmen hat das Profil 10 23 06 aufgrund seiner Profilgeometrie die Tendenz sich nach außen zu biegen. Somit kann es vorkommen, dass ein Spannrahmen ohne seitliche Arretierung in der Mitte nicht dicht ist.

Um diesen Problemen entgegenzuwirken, gibt es folgende Möglichkeit:

Es wird seitlich in der Mitte eine Arretierung in Form von zwei Winkelaschen eingesetzt, die das Spannrahmenprofil zum Blendrahmen zieht (Im Standard ab einer Höhe von 1201 mm).

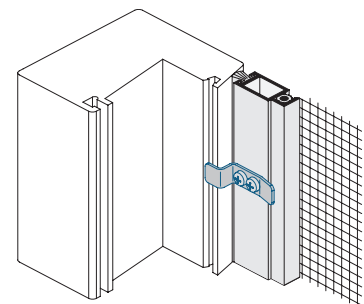
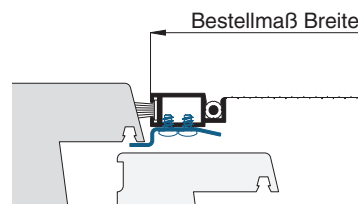

4. Montagebohrungen

Bei den Spannrahmen mit Z-Profilmontage können die Z-Profile 10 26 07 auf Wunsch mit Montagebohrungen ausgestattet werden (bei Bestellung angeben).

Für die Montagebohrungen werden die abgebildeten Schrauben RK 4,0 x 16 mm (15 19 40.16.TX) mitgeliefert.



Es muss beim Aufmaß geprüft werden, ob sich das Montagmaterial für den jeweiligen Einbaufall eignet.

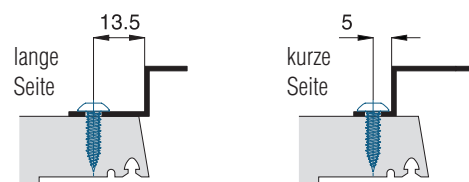

Zusatzausstattungen SP1 und SP5 ungefedert

5. Sprossenhöhe, Zusatzsprosse, Sprossenkreuz

Bei den Spannrahmen kann die nicht gewebeteilende Quersprosse in der Höhe angepasst werden. Dabei wird immer von der Unterkante „Bestellmaß Höhe“ bis zur Sprossenmitte gemessen.

Auf Wunsch sind auch Zusatzsprossen oder Sprossenkreuze lieferbar.

Wird die Vertikalsprosse in der **Breite** angepasst, wird immer von der Außenkante links (Ansicht innen) vom „Bestellmaß Breite“ bis zur Sprossenmitte gemessen.

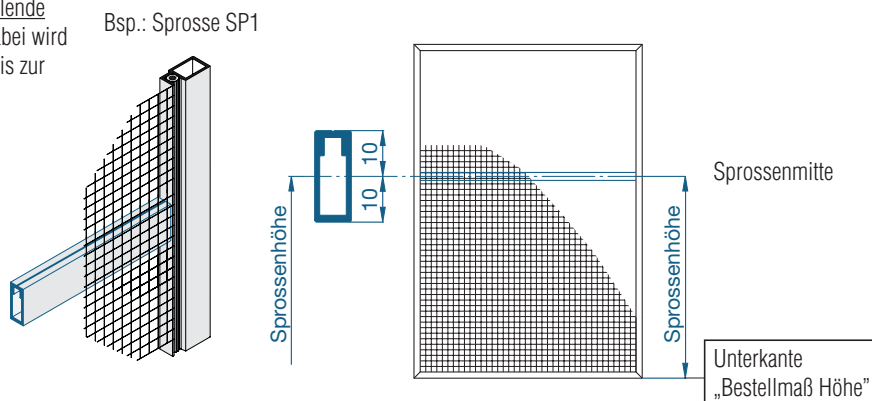

6. Aussparungen

Zur Überbrückung von großen auszugleichen- den Distanzen oder zur Abdichtung von Durchbrüchen (z.B. Lüftungsgestänge) stehen unterschiedliche Streifenbürsten mit dem entsprechenden Aufnahmeprofil zur Verfügung.

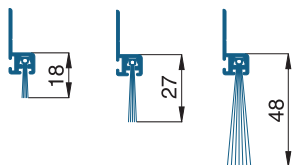

Über ein Langloch kann das h-Profil 10 35 61 bis zu 6,5 mm ausgeglichen werden.

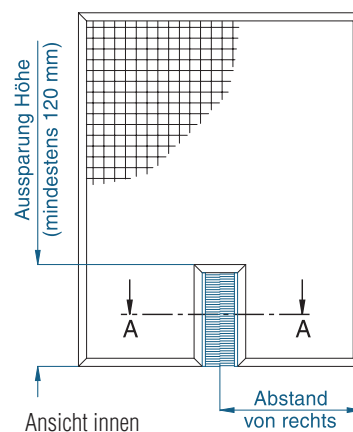
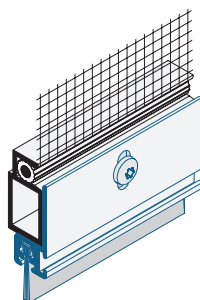

Die Aussparungen für z.B. automatische Fensteröffner werden über ein h-Profil mit Streifenbürste abgedichtet. Es stehen dabei zwei verschiedene Größen zur Verfügung.



Nur als Sonderkonstruktion bestellbar.

Schnitt A-A

h-Profil 10 35 61 mit Streifenbürste 12 26 61.25 (55/38 mm)

h-Profil 10 35 61 mit Streifenbürste **12 26 61.45 (92/75 mm)**

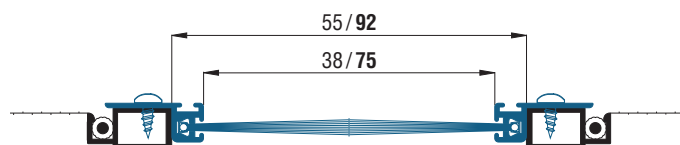

7. Montagehilfsmittel

Für die Montage der Spannrahmen stehen Ihnen verschiedene Hilfsmittel zur Verfügung.

Diese können Sie den Montagehilfsmittel entnehmen.

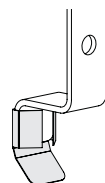

z.B. Schutzabdeckungen für Winkellaschen
13 24 10.60



Dichtkeil für Stulpfenster
12 26 12.44



Rollladenabstandhalter
14 29 20