

Inhaltsverzeichnis **Plissees**

Da Plissees an Holz-Alu- oder an Kunststoff-Alu-Türen im Wesentlichen den Einbausituationen an Kunststofftüren ohne Trittschutz entsprechen, werden diese bei den Empfehlungen nicht extra aufgeführt.

Plissees Serie PL2

mit Montagerahmen als Bausatz (Einbautiefe 22 mm)

| | |
|---|-----------|
| PL2/5.AMB für Fenster und Türen mit ebener Bodenauflage | Seite 194 |
| PL2/5.LMM für Fenster und Türen mit Mauerleibung und ebener Bodenauflage | Seite 195 |
| PL2/9.AMB für flächenbündige und flächenversetzte Fenster und Türen | Seite 196 |
| PL2/9.LMM für Fenster und Türen mit Mauerleibung und unebener Bodenauflage | Seite 197 |

doppelflügelige Anlage mit Montagerahmen als Bausatz (Einbautiefe 22 mm)

| | |
|--|-----------|
| PL2/25.AMB für Stulpfenster und -türen mit ebener Bodenauflage | Seite 198 |
| PL2/25.LMM für Stulpfenster und -türen mit Mauerleibung und ebener Bodenauflage | Seite 199 |
| PL2/29.AMB für flächenbündige und flächenversetzte Stulpfenster und -türen | Seite 200 |
| PL2/29.LMM für Stulpfenster und -türen mit Mauerleibung und unebener Bodenauflage | Seite 201 |

Zusatzausstattungen PL2 Seite 202 bis 204

Plissees Serie PL3

mit Montagerahmen (Einbautiefe 22 mm)

| | |
|---|-----------|
| PL3/5.AMB für Fenster und Türen mit ebener Bodenauflage | Seite 206 |
| PL3/5.LMM für Fenster und Türen mit Mauerleibung und ebener Bodenauflage | Seite 207 |
| PL3/9.AMB für flächenbündige und flächenversetzte Fenster und Türen | Seite 208 |
| PL3/9.LMM für Fenster und Türen mit Mauerleibung und unebener Bodenauflage | Seite 209 |

mit Montagerahmen (Einbautiefe 14 mm + 8 mm)

| | |
|---|-----------|
| PL3/7 für flächenversetzte Fenster und Türen | Seite 210 |
|---|-----------|

Zusatzausstattungen PL3 Seite 211 bis 212

Plissees PL2 und PL3

Allgemeine Produktbeschreibung

Profile

Sämtliche Profile des Neher-Systems sind stranggepresst nach der DIN EN 12020-2 und bestehen aus der Legierung EN AW-6060 T66.



Oberfläche

Die Oberflächenversiegelung erfolgt im umweltfreundlichen Pulverbeschichtungsverfahren nach der GSB-Richtlinie oder im Eloxalverfahren.

Folgende Standardfarben werden angeboten:

pulverbeschichtet: Weiß (RAL 9016), Eisenglimmerdunkelgrau (DB 703 matt), Anthrazitgrau (RAL 7016 matt), Hellbraun (RAL 8001 matt), Mittelbraun (RAL 8014 matt), Dunkelbraun (TON 8077 matt)

eloxiert: Silbergrau (E6/EV1 matt)

Auf Wunsch sind auch Trendfarben, Sonderfarben nach RAL, NEPEXAL (Eloxalersatzfarben pulverbeschichtet), NCS, Farben mit Glimmereffekt, Holzdekor, ELOXAL usw. möglich.

Beim Einsatz in Schwimmbädern oder im Küstenbereich empfehlen wir beim Pulverbeschichtungsverfahren eine Voranodisation zur Vermeidung von Filiformkorrosion.

Gewebe und Schnur

Das anthrazitfarbene Standardgewebe (Gewirke) besteht aus Polyesterfäden mit einer Maschung von 1,34 x 1,34 mm.

Die neu entwickelte RSP-Hochleistungsschnur besitzt eine verbesserte UV-Stabilisierung und hat eine sehr hohe Reiß- und Abriebfestigkeit.

Beschlagteile

Sämtliche Beschlagteile sind in verschleißarmen Materialien ausgeführt.

Bei Beschlagteilen aus Kunststoff werden ausschließlich UV-stabilisierte Materialien verwendet, die auf den in Frage kommenden Einsatz hin abgestimmt sind.

Gewebehalter

Bei Plisseeanlagen PL2 mit einer Breite größer 1300 mm wird das Gewebe, je nach Breite, mit mindestens einem Gewebehalter im Kastenprofil geführt. Damit erreichen wir bei 1-flügeligen Plissees bis zu einer Breite von 3000 mm und einer Höhe von 3200 mm und für 2-flügelige Plissees bis zu einer Breite von 5000 mm und einer Höhe von 3200 mm eine höhere Sicherheit gegen Regen und Wind.

Des Weiteren verhindert der Gewebehalter ein Absinken des Gewebes. Somit wird die Reibung zwischen den horizontal verlaufenden Schnüren und dem Gewebe auf ein Minimum reduziert (höhere Lebensdauer der Schnur).

Die Lage des Gewebes zur unteren Laufschiene kann über den Gewebehalter angepasst werden (Höheneinstellung). Um ein Nachlaufen des Gewebes auf ein Minimum zu reduzieren, ist der Gewebehalter rollengeführt.

Rahmenaufbau

Das obere Kastenprofil und die seitlichen Rahmenprofile des Plissees PL2 werden über einen Schraubewinkel miteinander verbunden. Damit kann das Plissee PL2 auch bei schwierigen Einbauverhältnissen sehr einfach und funktionssicher montiert werden (als Bausatz).

Beim Plissee PL3 werden das Kastenprofil und die seitlichen Rahmenprofile oben auf Gehrung geschnitten und mit einem stabilen Volleckwinkel verpresst. Damit kann das Plissee PL3 sehr einfach und schnell montiert werden (als Fertigelement).

Je nach Beschaffenheit des Bodens stehen unterschiedliche Laufschiene (Bodenprofile) zur Verfügung. Diese werden entweder unabhängig von den seitlichen Rahmenprofilen montiert (sehr flache Laufschiene) oder können mit den seitlichen Rahmenprofilen zu einem komplett geschlossenen Rahmen verschraubt werden.

Die Laufschiene sind mit einem abriebfesten Pulver in den Farben Silbergrau Nepexal C0 (Standard) oder Schwarz beschichtet.

Die Schnurführung des Plissees wird in einem eigenen, vom seitlichen Rahmenprofil unabhängigen, Profil montiert. Damit muss bei der Montage des Plissees PL2 lediglich die Schnurspannung eingestellt werden. Beim Plissee PL3 wird die Schnurspannung bereits werksseitig eingestellt.

Montage

In den Horizontal- und Vertikalschnitten handelt es sich bei den dargestellten Schrauben und Montagebohrungen um Montagevorschläge, die, je nach Einbausituation, auch anders aussehen können.

Im Standard werden die Plissees mit Montagerahmen ohne Montagebohrungen oder Montageklebeband geliefert (Montagebohrungen inkl. Montagematerial oder Montageklebeband siehe Zusatzausstattungen).

Achtung: Bei Plissees mit Gewebehalter darf die Höhe des Schraubkopfes zur Befestigung des Kastenprofils nicht höher als 3,0 mm sein.

Lebensdauer

Plissees unterliegen trotz des Einsatzes hochwertiger Materialien, wie z.B. die neu entwickelte RSP-Hochleistungsschnur, konstruktionsbedingt einem höheren Verschleiß als z.B. Dreh-, Pendel- oder Schiebetüren. Durch bestimmungsgemäßen Einbau und entsprechende Pflege kann die Lebensdauer von Plissees deutlich positiv beeinflusst werden.

Plissees PL2

Darstellung auf dieser Seite
Plisseevariante PL2/5

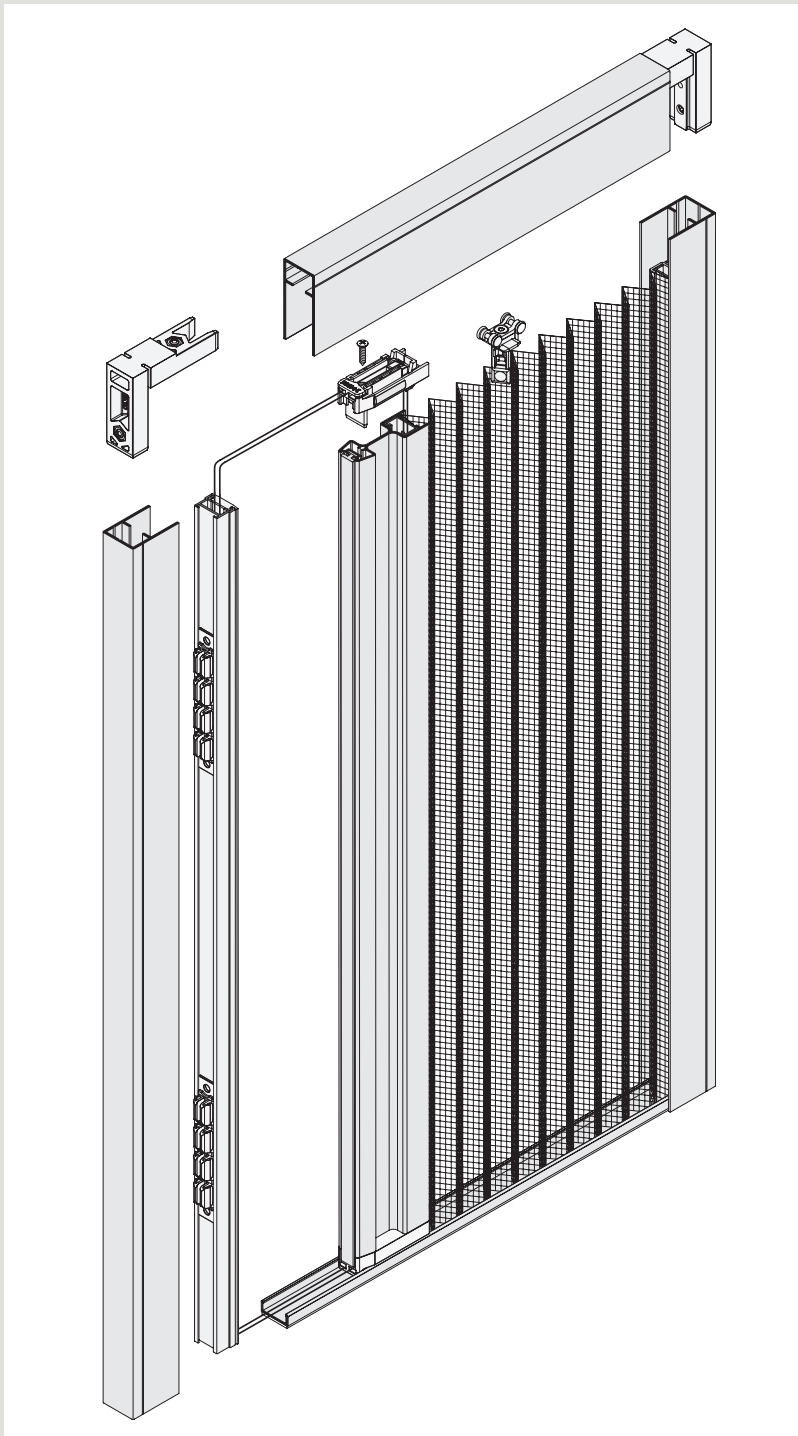

Laufschienen (Bodenprofile)

Je nach Beschaffenheit des Bodens stehen unterschiedliche Laufschienen zur Verfügung.

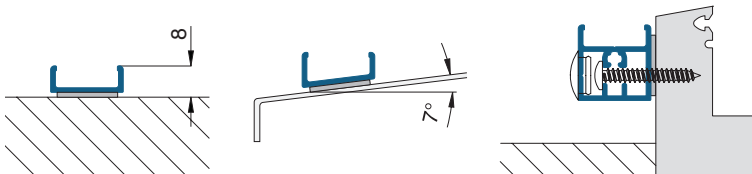

Kastenprofil mit Montagerahmen

Das obere Kastenprofil mit einer Bauhöhe von 50 mm wird über Schraubeckwinkel mit dem seitlichen Rahmenprofil zu einem stabilen U-Rahmen verschraubt.

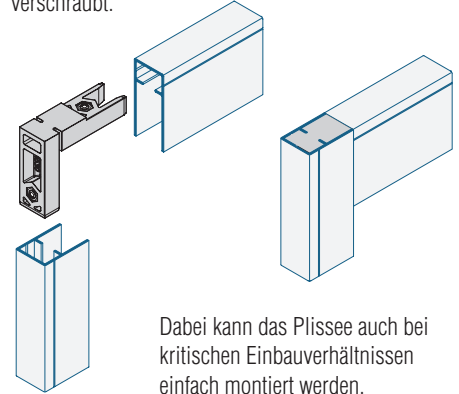

Dabei kann das Plissee auch bei kritischen Einbauverhältnissen einfach montiert werden.

integrierte Griffleiste

Aufgrund der beidseitig integrierten Griffleiste ist das Plissee in jeder Höhe einfach zu bedienen und somit bei Türen auch für Kinder ideal geeignet.

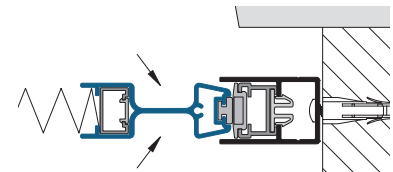

Bürstenführung

Die Bürstenführung verhindert Klapper- und Schleifgeräusche der Griffleiste beim Öffnen und Schließen des Plissees.

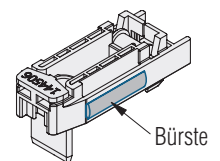

Gewebehalter

Plissees mit einer Breite größer 1300 mm haben einen rollengeführten Gewebehalter, der im Kastenprofil geführt wird.

Dadurch erreichen wir auch bei großen Plissees eine höhere Sicherheit gegen Regen und Wind.

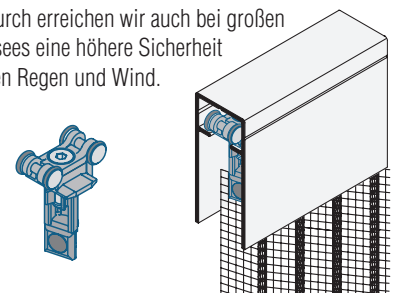

Plissee

mit Montagerahmen, unten offen



Empfehlung

Fenster und Türen mit ebener Bodenauflage

Darstellung

Außen-Montage-Blendrahmen (AMB)

Variante

PL2/5.AMB

Preisgestaltung

Plissees PL2 Preisliste 1

Bestellmaße

Breite = ☉ lichte Breite Türblendrahmen + 76 mm

Höhe = ☉ Bodenauflage bis Lichte Türblendrahmen oben + 55 mm

Öffnungsrichtung = links  oder  rechts
 Ansicht außen ↑ Ansicht außen ↑

Horizontalschnitt

M 1:2,5

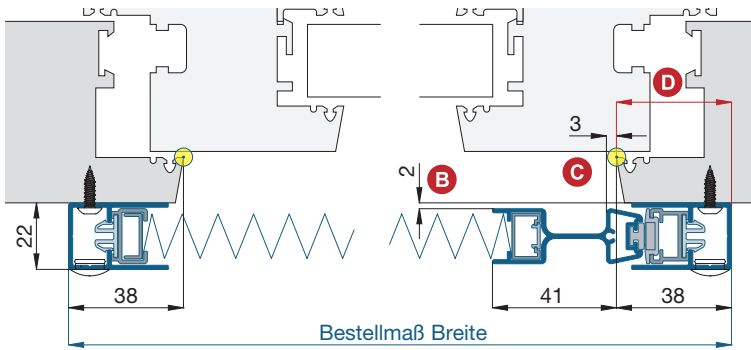

Vertikalschnitt

M 1:2,5

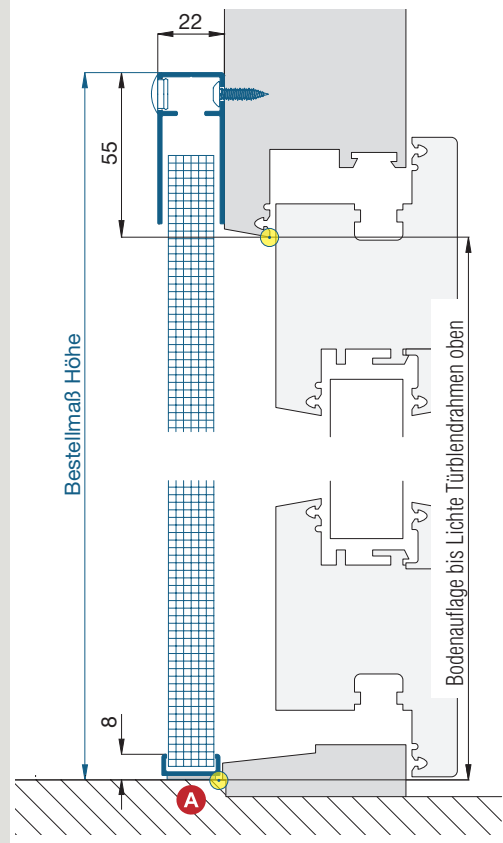

Worauf Sie unbedingt achten sollten

alternativ

| | | |
|----------|--|--------------------------------------|
| A | ebener Boden | PL 2/9.AMB |
| B | bei Montage am Blendrahmen auf vorstehende Bauteile achten (z.B. Türgriff) | Plissee bei geschlossener Tür öffnen |
| C | Bedienung der Griffleiste von innen | |
| D | Platzbedarf am seitlichen Blendrahmen mind. 38 mm | Bestellmaß Breite verringern |

Paketgröße bei zusammengefahrenem Plissee:



| | | |
|-------------------|-------------------|------------|
| mit Flügelbreite: | bis 800 mm: | ca. 95 mm |
| | 801 bis 1000 mm: | ca. 100 mm |
| | 1001 bis 1300 mm: | ca. 110 mm |
| | 1301 bis 1600 mm: | ca. 120 mm |
| | 1601 bis 2000 mm: | ca. 130 mm |
| | 2001 bis 2400 mm: | ca. 140 mm |
| | 2401 bis 3000 mm: | ca. 160 mm |

verwendete Profile

M 1:3

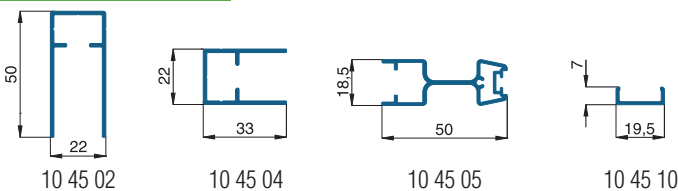

3-D Ansicht von außen

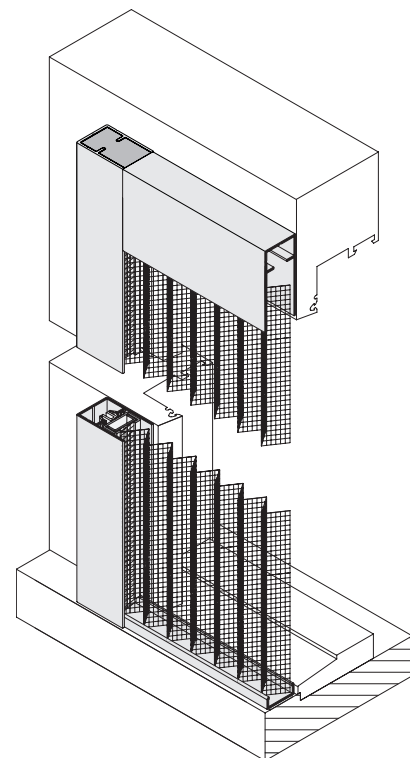

Plissee

mit Montagerahmen, unten offen



Empfehlung

Fenster und Türen mit Mauerleibung und ebener Bodenauflage

Darstellung

Lichte-Montage-Mauerleibung (LMM)



Variante

PL2/5.LMM

Preisgestaltung

Plissees PL2 Preisliste 1

Bestellmaße

Breite = ● lichte Breite Mauerleibung - 2 mm
 Höhe = ● Bodenauflage bis Lichte Türsturz - 1 mm
 Öffnungsrichtung = links  oder  rechts
 Ansicht außen ↑ ↑ Ansicht außen

Horizontalschnitt

M 1:2,5

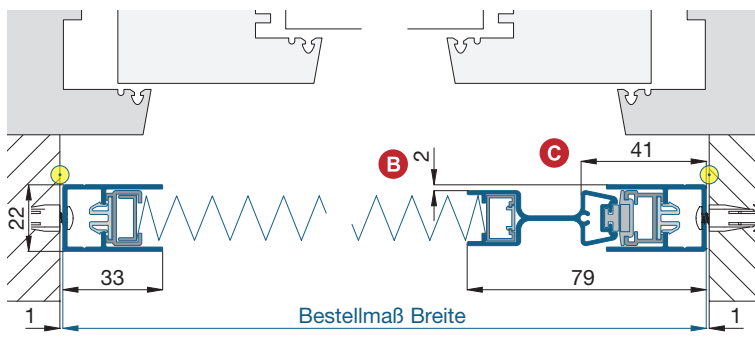

Vertikalschnitt

M 1:2,5

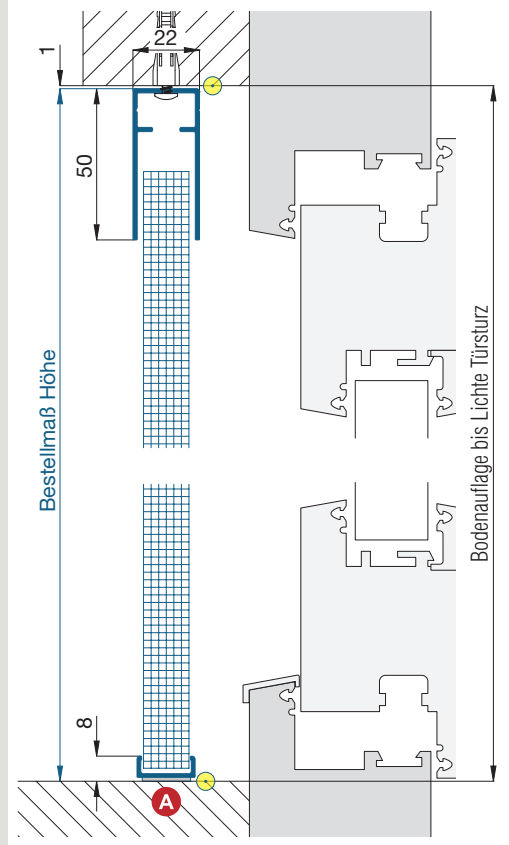

Worauf Sie unbedingt achten sollten

alternativ

| | | |
|---|--|---|
| A | ebener Boden | PL 2/9.LMM |
| B | bei Montage gegen Rolladenführungs-schienen auf Stopper und Endleiste achten | Zusatzrahmen unterbauen (Zusatzausstattungen PL2) |
| C | bei Montage am Blendrahmen auf vorstehende Bauteile achten (z.B. Türgriff) | Plissee bei geschlossener Tür öffnen |
| C | Bedienung der Griffleiste von innen | |
| Platzbedarf (durch Einbautiefe) mind. 23 mm | | |

Paketgröße bei zusammen-
gefahrenem Plissee:



mit Flügelbreite: bis 800 mm: ca. 95 mm
 801 bis 1000 mm: ca. 100 mm
 1001 bis 1300 mm: ca. 110 mm
 1301 bis 1600 mm: ca. 120 mm
 1601 bis 2000 mm: ca. 130 mm
 2001 bis 2400 mm: ca. 140 mm
 2401 bis 3000 mm: ca. 160 mm

verwendete Profile

M 1:3

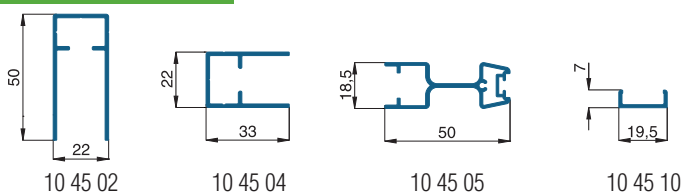

3-D Ansicht von außen

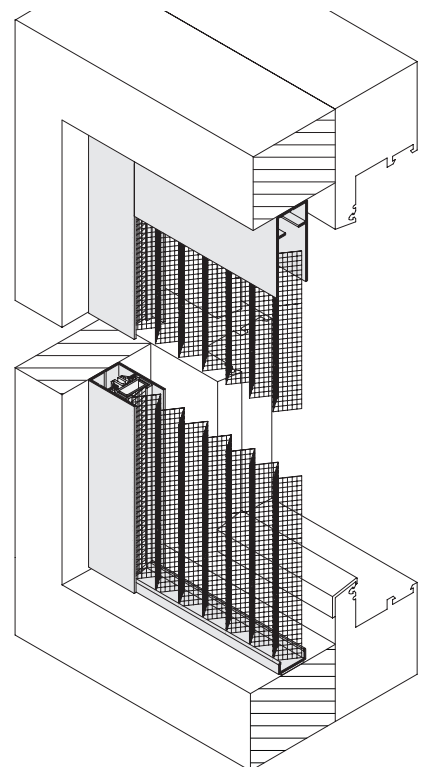

Plissee

mit Montagerahmen, unten geschlossen



Empfehlung

flächenbündige und flächenversetzte Fenster und Türen

Darstellung

Außen-Montage-Blendrahmen (AMB)



Variante

PL2/9.AMB

Preisgestaltung

Plissees PL2 1,05 x Preisliste 1

Bestellmaße

Breite = ☉ lichte Breite Türblendrahmen + 76 mm
 Höhe = ☉ lichte Höhe Türblendrahmen + 80 mm
 Öffnungsrichtung = links  oder  rechts
 Ansicht außen ↑ Ansicht außen ↑

Horizontalschnitt

M 1:2,5

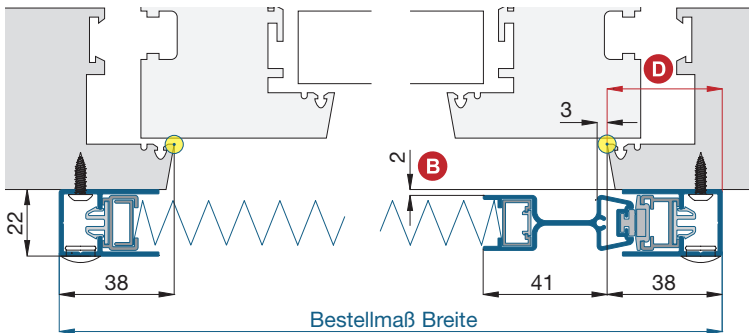

Vertikalschnitt

M 1:2,5

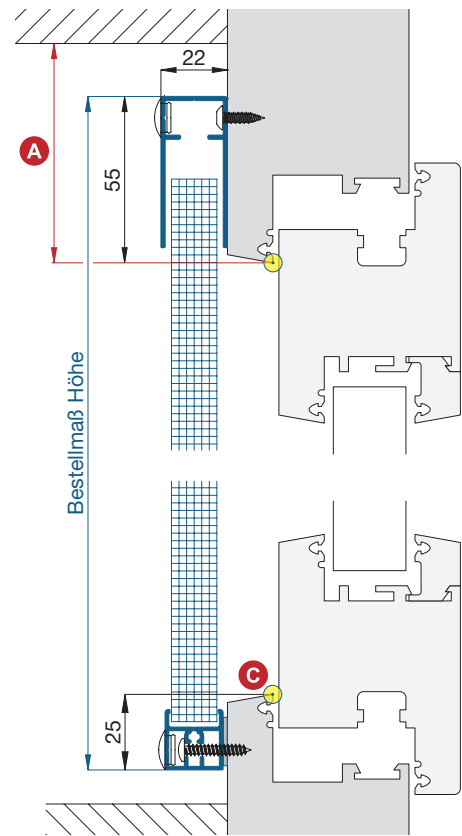

Worauf Sie unbedingt achten sollten

alternativ

| | | |
|----------|--|---|
| A | obere Blendrahmenüberstandsfläche mind. 56 mm | Bestellmaß Höhe verringern |
| B | bei Montage am Blendrahmen auf vorstehende Bauteile achten (z.B. Türgriff) | Plissee bei geschlossener Tür öffnen |
| C | auf Trittschutz achten | Rahmen unterlegen (auf geänderte Einbaumaße achten) |
| D | Platzbedarf am seitlichen Blendrahmen mind. 38 mm | Bestellmaß Breite verringern |

Paketgröße bei zusammengefahrenem Plissee:



| | | |
|-------------------|-------------------|------------|
| mit Flügelbreite: | bis 800 mm: | ca. 95 mm |
| | 801 bis 1000 mm: | ca. 100 mm |
| | 1001 bis 1300 mm: | ca. 110 mm |
| | 1301 bis 1600 mm: | ca. 120 mm |
| | 1601 bis 2000 mm: | ca. 130 mm |
| | 2001 bis 2400 mm: | ca. 140 mm |
| | 2401 bis 3000 mm: | ca. 160 mm |

verwendete Profile

M 1:3

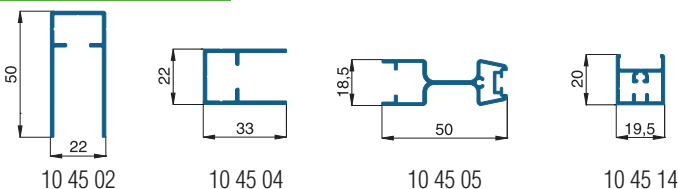

3-D Ansicht von außen

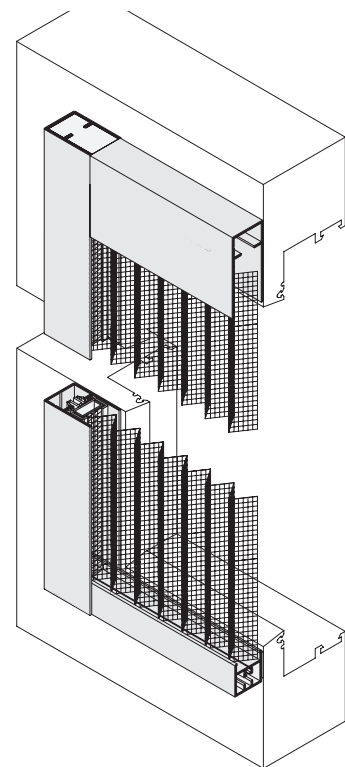

Plissee

mit Montagerahmen, unten geschlossen



Empfehlung

Fenster und Türen mit Mauerleibung und unebener Bodenauflage

Darstellung

Lichte-Montage-Mauerleibung (LMM)



Variante

PL2/9.LMM

Preisgestaltung

Plissees PL2 1,05 x Preisliste 1

Bestellmaße

Breite = ● lichte Breite Mauerleibung - 2 mm
 Höhe = ● Bodenauflage bis Lichte Türsturz - 2 mm
 Öffnungsrichtung = links  oder  rechts
 Ansicht außen ↑ ↑ Ansicht außen

Horizontalschnitt

M 1:2,5

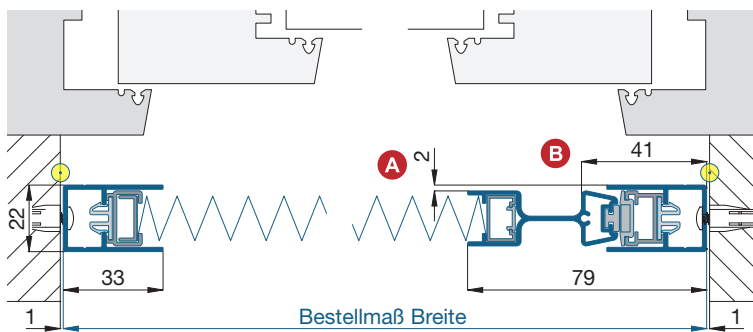

Vertikalschnitt

M 1:2,5

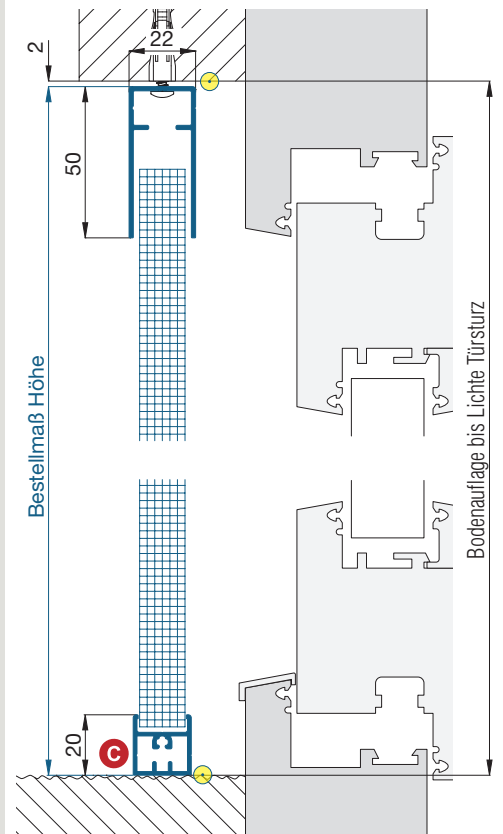

Worauf Sie unbedingt achten sollten

alternativ

- | | | |
|----------|---|---|
| A | bei Montage gegen Rollladenführungs-schienen auf Stopper und Endleiste achten | Zusatzrahmen unterbauen (Zusatzausstattungen PL2) |
| B | Bedienung der Griffleiste von innen | |
| C | im Standard Laufschieneentwässerung nach vorne | Zusatzausstattungen PL2 |

Platzbedarf (durch Einbautiefe) mind. 23 mm

Paketgröße bei zusammen-
gefahrenem Plissee:



mit Flügelbreite: bis 800 mm: ca. 95 mm
 801 bis 1000 mm: ca. 100 mm
 1001 bis 1300 mm: ca. 110 mm
 1301 bis 1600 mm: ca. 120 mm
 1601 bis 2000 mm: ca. 130 mm
 2001 bis 2400 mm: ca. 140 mm
 2401 bis 3000 mm: ca. 160 mm

verwendete Profile

M 1:3

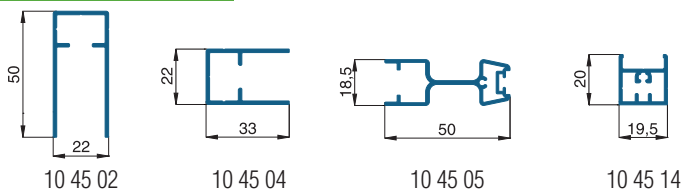

3-D Ansicht von außen

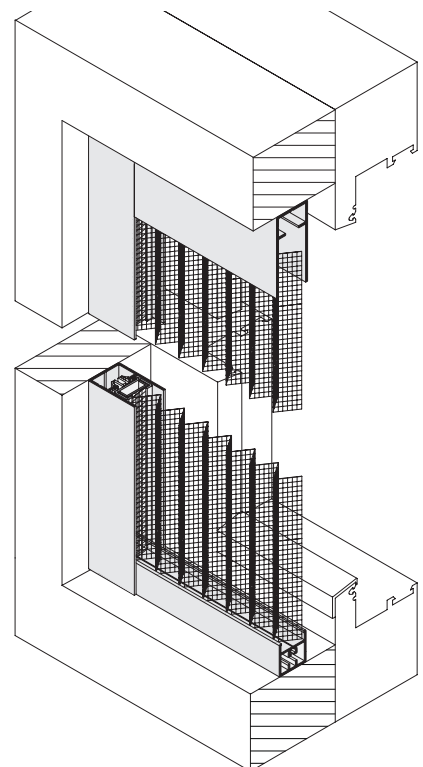

Plissee

doppelflügelige Anlage mit Montagerahmen, unten offen



Empfehlung

Stulpfenster und -türen mit ebener Bodenauflage

Darstellung

Außen-Montage-Blendrahmen (AMB)

Variante

PL2/25.AMB

Preisgestaltung

Plissees PL2 Preisliste 2

Bestellmaße

Breite = ● lichte Breite Türblendrahmen + 76 mm
 Höhe = ● Bodenauflage bis Lichte Türblendrahmen oben + 55 mm
 Maß W = ● Stulpleiste bis lichte Breite Türblendrahmen + 46 mm

Öffnungsrichtung = links oder rechts
 Gehflügel = Ansicht außen ↑ Ansicht außen ↑

Horizontalschnitt M 1:3

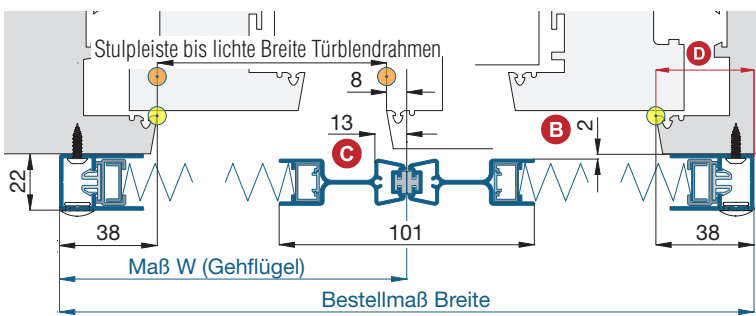

Vertikalschnitt M 1:2,5

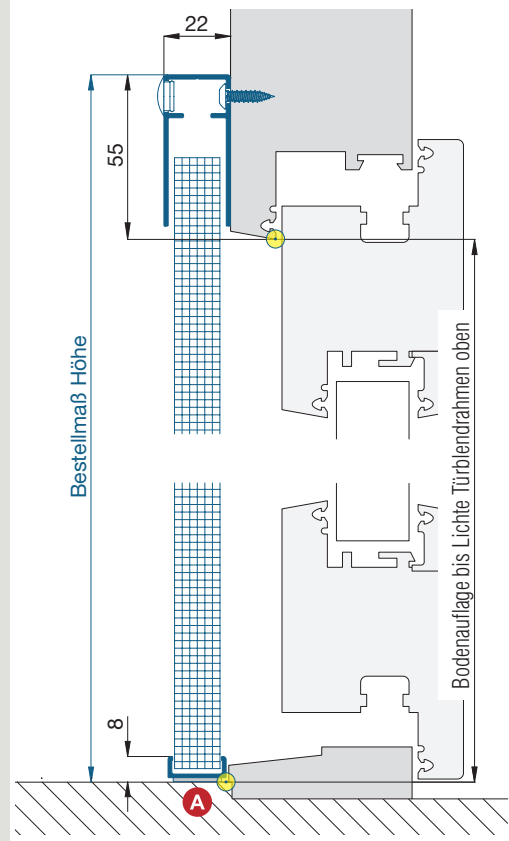

Worauf Sie unbedingt achten sollten

alternativ

| | | |
|----------|--|--------------------------------------|
| A | ebener Boden | PL 2/29.LMM |
| B | bei Montage am Blendrahmen auf vorstehende Bauteile achten (z.B. Türgriff) | Plissee bei geschlossener Tür öffnen |
| C | Bedienung der Griffleiste von innen | |
| D | Platzbedarf am seitlichen Blendrahmen mind. 38 mm | Bestellmaß Breite verringern |

Paketgröße bei zusammengefahrenem Plissee:



| | | |
|-------------------|-------------------|------------|
| mit Flügelbreite: | bis 800 mm: | ca. 95 mm |
| (Maß W) | 801 bis 1000 mm: | ca. 100 mm |
| | 1001 bis 1300 mm: | ca. 110 mm |
| | 1301 bis 1600 mm: | ca. 120 mm |
| | 1601 bis 2000 mm: | ca. 130 mm |
| | 2001 bis 2400 mm: | ca. 140 mm |
| | 2401 bis 3000 mm: | ca. 160 mm |

verwendete Profile M 1:3

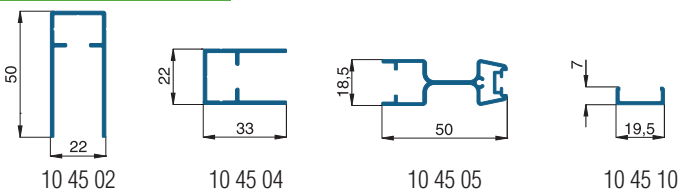

3-D Ansicht von außen

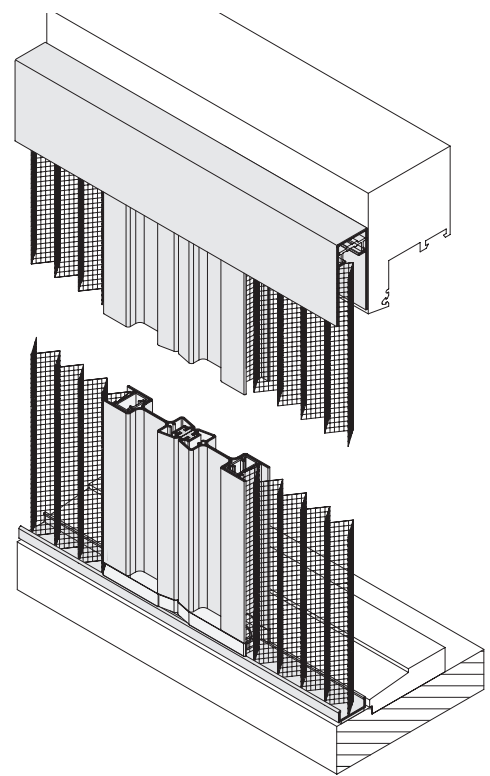

Plissees

Plissee

doppelflügelige Anlage mit Montagerahmen, unten offen



Empfehlung

Stulpfenster und -türen mit Mauerleibung und ebener Bodenauflage

Darstellung

Lichte-Montage-Mauerleibung (LMM)

Variante

PL2/25.LMM

Preisgestaltung

Plissees PL2 Preisliste 2

Bestellmaße

Breite = ● lichte Breite Mauerleibung - 2 mm
 Höhe = ● Bodenauflage bis Lichte Türsturz - 1 mm
 Maß W = ● Stulpleiste bis lichte Breite Mauerleibung + 7 mm

Öffnungsrichtung = links oder rechts
 Gehflügel = Ansicht außen ↑ Ansicht außen ↑

Horizontalschnitt

M 1:3

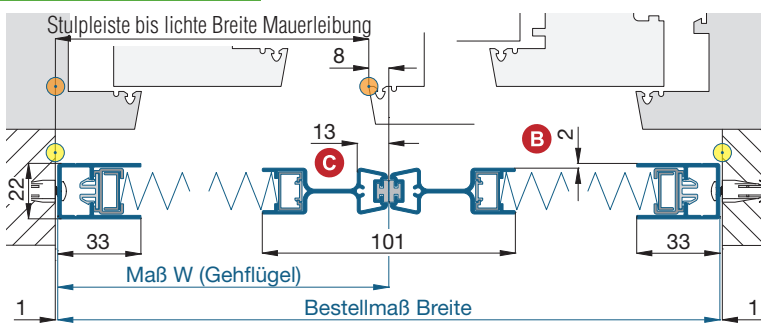

Vertikalschnitt

M 1:2,5

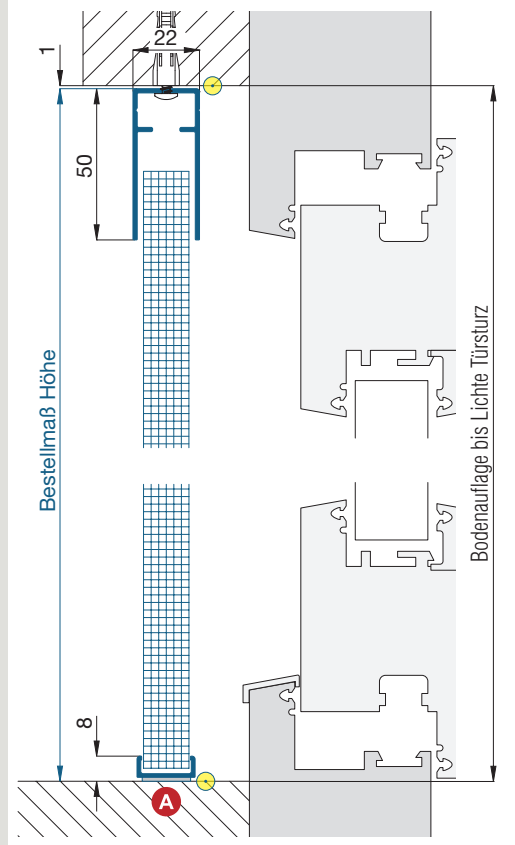

Worauf Sie unbedingt achten sollten

alternativ

- | | | |
|----------|---|---|
| A | ebener Boden | PL 2/29.LMM |
| B | bei Montage gegen Rolladenführungs-schienen auf Stopper und Endleiste achten bei Montage am Blendrahmen auf vor-stehende Bauteile achten (z.B. Türgriff) | Zusatzrahmen unterbauen (Zusatzausstattungen PL2) Plissee bei geschlossener Tür öffnen |
| C | Bedienung der Griffleiste von innen | |

Platzbedarf (durch Einbautiefe) mind. 23 mm

Paketgröße bei zusammen-
gefahrenem Plissee:



mit Flügelbreite: bis 800 mm: ca. 95 mm
 801 bis 1000 mm: ca. 100 mm
 1001 bis 1300 mm: ca. 110 mm
 1301 bis 1600 mm: ca. 120 mm
 1601 bis 2000 mm: ca. 130 mm
 2001 bis 2400 mm: ca. 140 mm
 2401 bis 3000 mm: ca. 160 mm

verwendete Profile

M 1:3

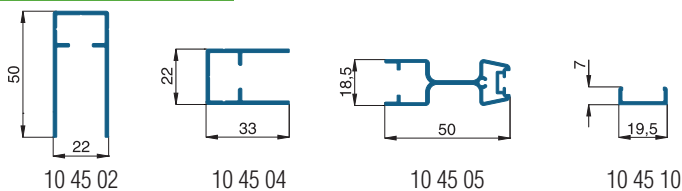

3-D Ansicht von außen

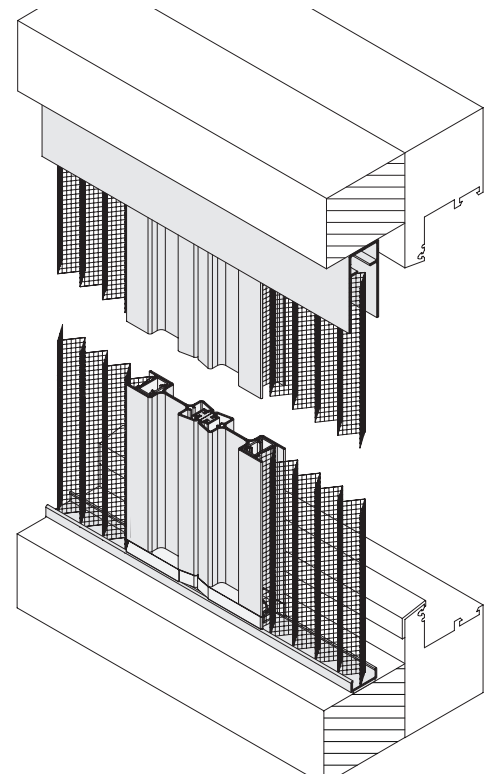

Plissees

Plissee

doppelflügelige Anlage mit Montagerahmen, unten geschlossen



Empfehlung

flächenbündige und flächenversetzte Stulpfenster und -türen

Darstellung

Außen-Montage-Blendrahmen (AMB)

Variante

PL2/29.AMB

Preisgestaltung

Plissees PL2 1,05 x Preisliste 2

Bestellmaße

Breite = ● lichte Breite Türblendrahmen + 76 mm
 Höhe = ● lichte Höhe Türblendrahmen + 80 mm
 Maß W = ● Stulpleiste bis lichte Breite Türblendrahmen + 46 mm

Öffnungsrichtung = links oder rechts
 Gehflügel = Ansicht außen ↑ Ansicht außen ↑

Horizontalschnitt M 1:3

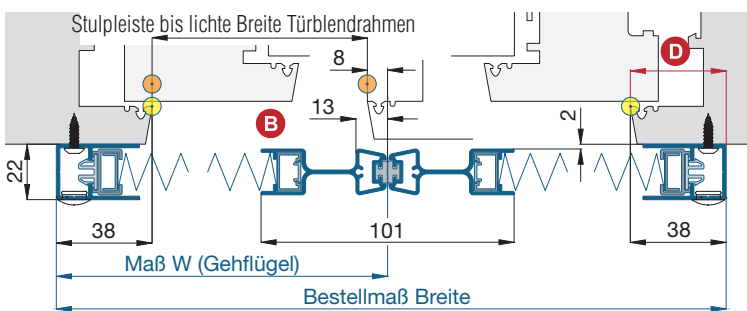

Vertikalschnitt M 1:2,5

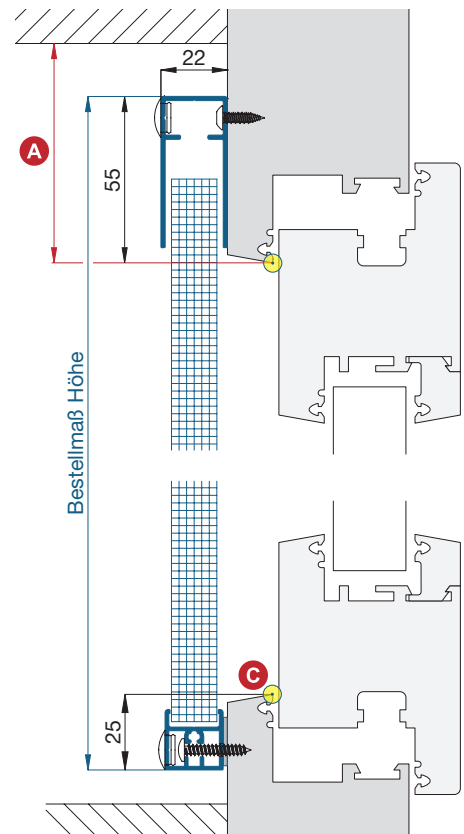

Worauf Sie unbedingt achten sollten

| | alternativ |
|---|---|
| A obere Blendrahmenüberstandsfläche mind. 56 mm | Bestellmaß Höhe verringern |
| B bei Montage am Blendrahmen auf vorstehende Bauteile achten (z.B. Türgriff) | Plissee bei geschlossener Tür öffnen |
| C auf Trittschutz achten | Rahmen unterlegen (auf geänderte Einbaumaße achten) |
| D Platzbedarf am seitlichen Blendrahmen mind. 38 mm | Bestellmaß Breite verringern |

3-D Ansicht von außen

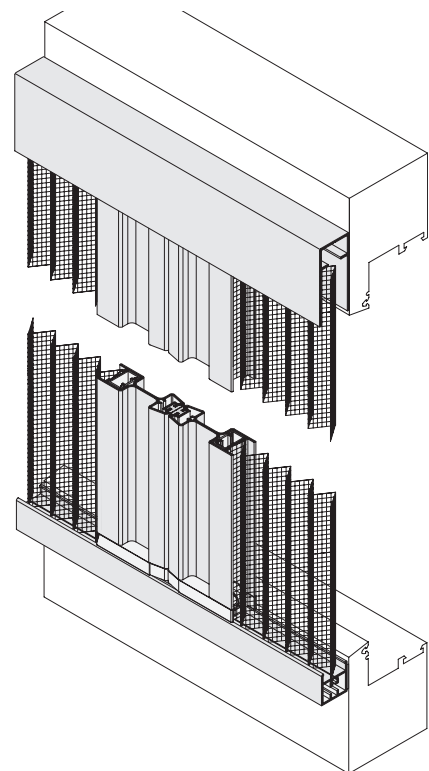

Paketgröße bei zusammengefahrenem Plissee:



| mit Flügelbreite: | |
|-------------------|------------|
| bis 800 mm: | ca. 95 mm |
| 801 bis 1000 mm: | ca. 100 mm |
| 1001 bis 1300 mm: | ca. 110 mm |
| 1301 bis 1600 mm: | ca. 120 mm |
| 1601 bis 2000 mm: | ca. 130 mm |
| 2001 bis 2400 mm: | ca. 140 mm |
| 2401 bis 3000 mm: | ca. 160 mm |

verwendete Profile M 1:3

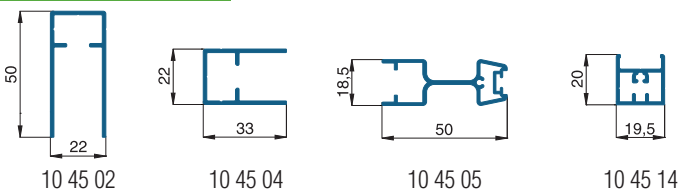

Plissee

doppelflügelige Anlage mit Montagerahmen, unten geschlossen



Empfehlung

Stulpfenster und -türen mit Mauerleibung und unebener Bodenauflage

Darstellung

Lichte-Montage-Mauerleibung (LMM)

Variante

PL2/29.LMM

Preisgestaltung

Plissees PL2 1,05 x Preisliste 2

Bestellmaße

Breite = ● lichte Breite Mauerleibung - 2 mm
 Höhe = ● Bodenauflage bis Lichte Türsturz - 2 mm
 Maß W = ● Stulpleiste bis lichte Breite Mauerleibung + 7 mm

Öffnungsrichtung = links oder rechts
 Gehflügel = Ansicht außen ↑ Ansicht außen ↑

Horizontalschnitt

M 1:3

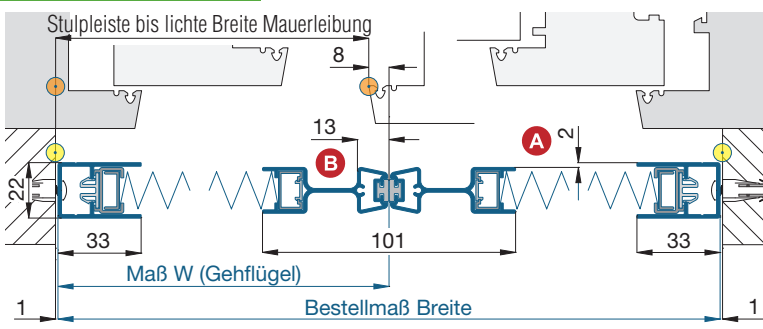

Vertikalschnitt

M 1:2,5

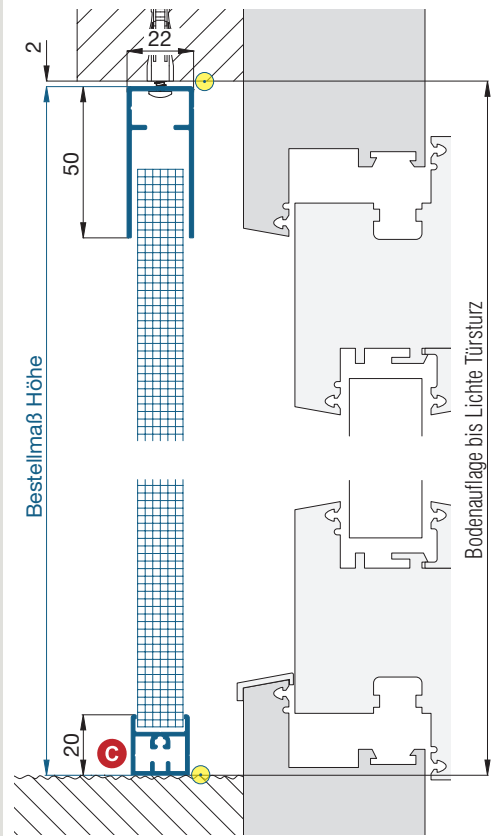

Worauf Sie unbedingt achten sollten

alternativ

- A** bei Montage gegen Rollladenführungs-schienen auf Stopper und Endleiste achten
- B** Bedienung der Griffleiste von innen
- C** im Standard Laufschieneentwässerung nach vorne

Zusatzrahmen unterbauen (Zusatzausstattungen PL2)

Zusatzausstattungen PL2

Platzbedarf (durch Einbautiefe) mind. 23 mm

Paketgröße bei zusammengefahrenem Plissee:



mit Flügelbreite: bis 800 mm: ca. 95 mm
 801 bis 1000 mm: ca. 100 mm
 1001 bis 1300 mm: ca. 110 mm
 1301 bis 1600 mm: ca. 120 mm
 1601 bis 2000 mm: ca. 130 mm
 2001 bis 2400 mm: ca. 140 mm
 2401 bis 3000 mm: ca. 160 mm

verwendete Profile

M 1:3

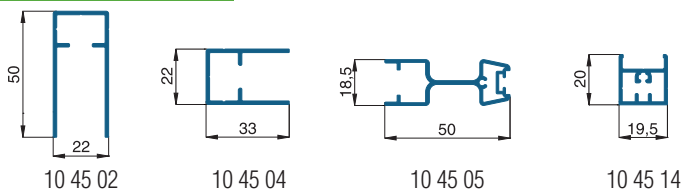

3-D Ansicht von außen

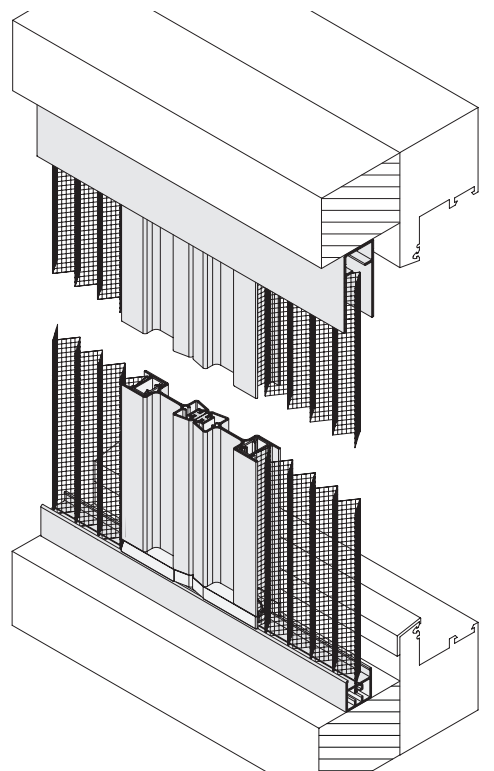

1. Montagebohrungen

Im Standard werden sämtliche Montagerahmen ohne Montagebohrungen ausgeliefert. Auf Wunsch sind bei folgenden Profilen Montagebohrungen von vorne oder seitlich möglich (bei Bestellung angeben). Dabei wird das angegebene Montagematerial mitgeliefert.

Bei allen mit einem (*) gekennzeichneten Montagebohrungen können die Profile zur Fixierung zusätzlich mit dem Acrylat-Klebeband 12 25 20.13 ausgestattet werden.

| Montagebohrung von vorne | ↑ Ansicht außen ↑ | Montagebohrung seitlich | ↑ Ansicht außen ↑ |
|---|-------------------|---|-------------------|
| 10 45 02 RK 4,0 x 16 mm (15 19 40.16.TX) Abdeckkappe (14 23 91) | | 10 45 02 RK 3,9 x 38 mm (15 03 39.38.TX) Universal funktionsdübel (15 50 06.35) | |
| 10 45 04 RK 4,0 x 16 mm (15 19 40.16.TX) Abdeckkappe (14 23 91) | | 10 45 04 RK 3,9 x 38 mm (15 03 39.38.TX) Universal funktionsdübel (15 50 06.35) | |
| 10 45 14 RK 3,9 x 25 mm (15 03 39.25.TX) Abdeckkappe (14 23 91) | | | |
| 10 95 42 (Zusatzrahmen) RK 4,0 x 16 mm (15 19 40.16.TX) Abdeckkappe (14 23 91) | | 10 95 42 (Zusatzrahmen) RK 3,9 x 38 mm (15 03 39.38.TX) Universal funktionsdübel (15 50 06.35) Abdeckkappe (14 23 91) | |
| 10 95 72 (Zusatzrahmen) RK 4,0 x 16 mm (15 19 40.16.TX) Abdeckkappe (14 23 91) | | 10 95 72 (Zusatzrahmen) RK 3,9 x 38 mm (15 03 39.38.TX) Universal funktionsdübel (15 50 06.35) Abdeckkappe (14 23 91) | |



Es muss beim Aufmaß geprüft werden, ob sich das Montagematerial für den jeweiligen Einbaufall eignet.

Zusatzausstattungen PL2

2. Montageklebeband

Im Standard werden sämtliche Montagerahmen ohne Montageklebeband ausgeliefert.

Auf Wunsch können bei einer Montage von vorne folgende Profile mit dem Montageklebeband 12 25 25.13 ausgestattet werden (bei Bestellung angeben).

Die untere Laufschiene 10 45 10 ist bereits mit dem Schaumstoffklebeband 12 45 15.15 ausgestattet.

10 45 02

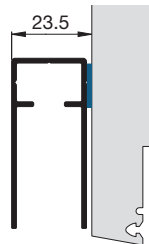

10 45 04

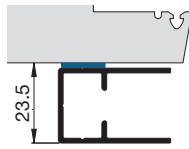

10 45 14

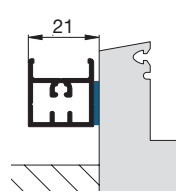

10 95 42

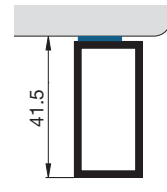

10 95 72

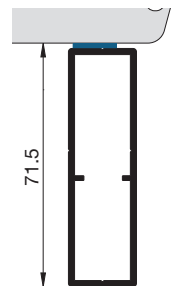

Es muss beim Aufmaß geprüft werden, ob sich die Oberfläche des Fensters oder der Tür für das Montageklebeband eignet.

3. schräge Laufschiene

Im Standard wird das Plissee PL2 mit der geraden Laufschiene 10 45 10 ausgeführt.

Auf Wunsch kann bei einer schrägen Auflage (5°- 9°) die schräge Laufschiene 10 45 12 verwendet werden.

Diese ist, wie die Laufschiene 10 45 10, bereits mit dem Schaumstoffklebeband 12 45 15.15 ausgestattet.

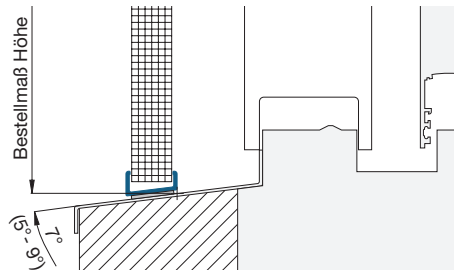

4. untere Laufschiene schwarz

Im Standard ist die untere Laufschiene in Nepexal C0 ausgeführt.

Nepexal C0 ist die pulverbeschichtete Ersatzfarbe für silbergrau - E6/EV1 matt.

Auf Wunsch kann die untere Laufschiene auch in schwarz (RAL 9005) ausgeführt werden.

10 45 10

10 45 12

10 45 14

5. Laufschieneentwässerung

Bei allen Plissees ist im Standard ● eine Entwässerung der unteren Laufschiene integriert.

Auf Wunsch kann die Entwässerungsrichtung geändert ○ oder auf die Entwässerung verzichtet werden (bei Bestellung angeben).

- 1 - nach vorne (im Lichten montiert)
- 2 - nach vorne (am Blendrahmen montiert)
- 3 - nach unten (am Blendrahmen montiert)

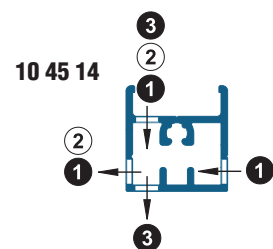
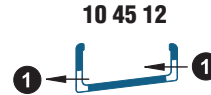
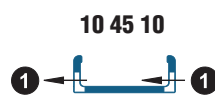

6. separate Kasten- / Rahmenprofilmontage

Auf Wunsch kann das Kastenprofil separat von dem Rahmenprofil montiert werden (zusätzliche Ausräsung am Kastenprofil).

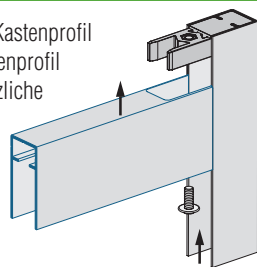

So kann z.B. das Plissee problemlos zwischen Tür (Fenster) und Rollladenführungsschiene montiert werden (Platzbedarf 23 mm).

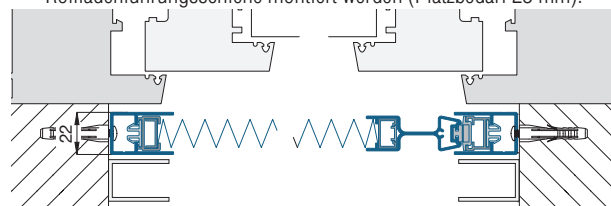

Beim PL2/9.LMM und PL2/29.LMM muss geprüft werden ob die untere Laufschiene 10 45 14 separat befestigt werden kann.

Zusatzausstattungen PL2

7. Griffleiste in schwarz RAL 9005 matt

Auf Wunsch kann die Griffleiste in schwarz RAL 9005 matt ausgeführt werden.

Damit entsteht bei zusammengefahrenem Plissee aus Gewebe und Griffleiste optisch eine Einheit. Besonders vorteilhaft ist dies bei hellen Farben oder bei einem doppelflügeligen Plissee.

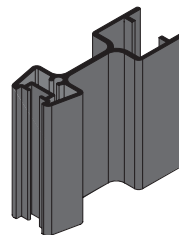

8. Zusatzrahmen zur Aufdoppelung

Zur Überbrückung größerer Distanzen (z.B. bei einem Haustürgriff) erhalten Sie auf Wunsch einen Zusatzrahmen aus dem Profil 10 95 42 oder 10 95 72.

Der Zusatzrahmen kann auf Wunsch mit Montagebohrungen ausgestattet werden. Er ist in den Versionen „unten geschlossen“ und „unten offen“ lieferbar.

Sollte die Distanz nicht ausreichen, können auch mehrere Zusatzrahmen übereinander montiert werden.

Für diesen Fall empfehlen wir die Montagebohrungen von vorne vor Ort zu bohren, da diese ab Werk übereinander liegen.

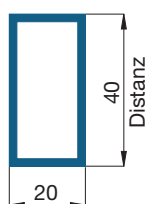

10 95 42

- Variante **ZR 5/1** Zusatzrahmen unten geschlossen
- Variante **ZR 5/2** Zusatzrahmen unten offen

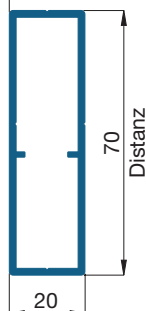

10 95 72

- Variante **ZR 7/1** Zusatzrahmen unten geschlossen
- Variante **ZR 7/2** Zusatzrahmen unten offen

Bestellmaß Breite/Höhe
(Außenmaße des Zusatzrahmens)

Beispiel: PL2/9 mit ZR7/2

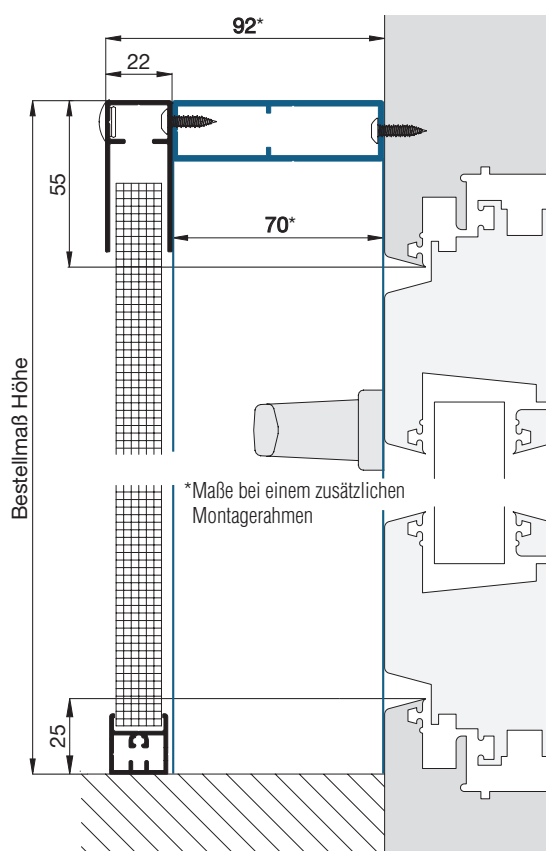

Weitere Zusatz- und Ausgleichprofile finden Sie im Register Montagehilfsmittel.

9. Montagehilfsmittel

Für die Montage der Plissees stehen Ihnen verschiedene Hilfsmittel zur Verfügung.

Diese können Sie den Montagehilfsmitteln entnehmen.

z.B.

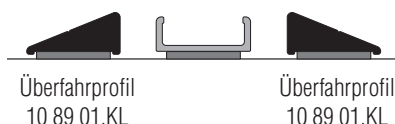

Überfahrprofil
10 89 01.KL

Überfahrprofil
10 89 01.KL

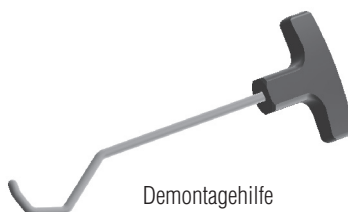

Demontagehilfe
16 45 20



Einroller
20 79 22

Plissees PL3

Darstellung auf dieser Seite

Plisseevariante PL3/5

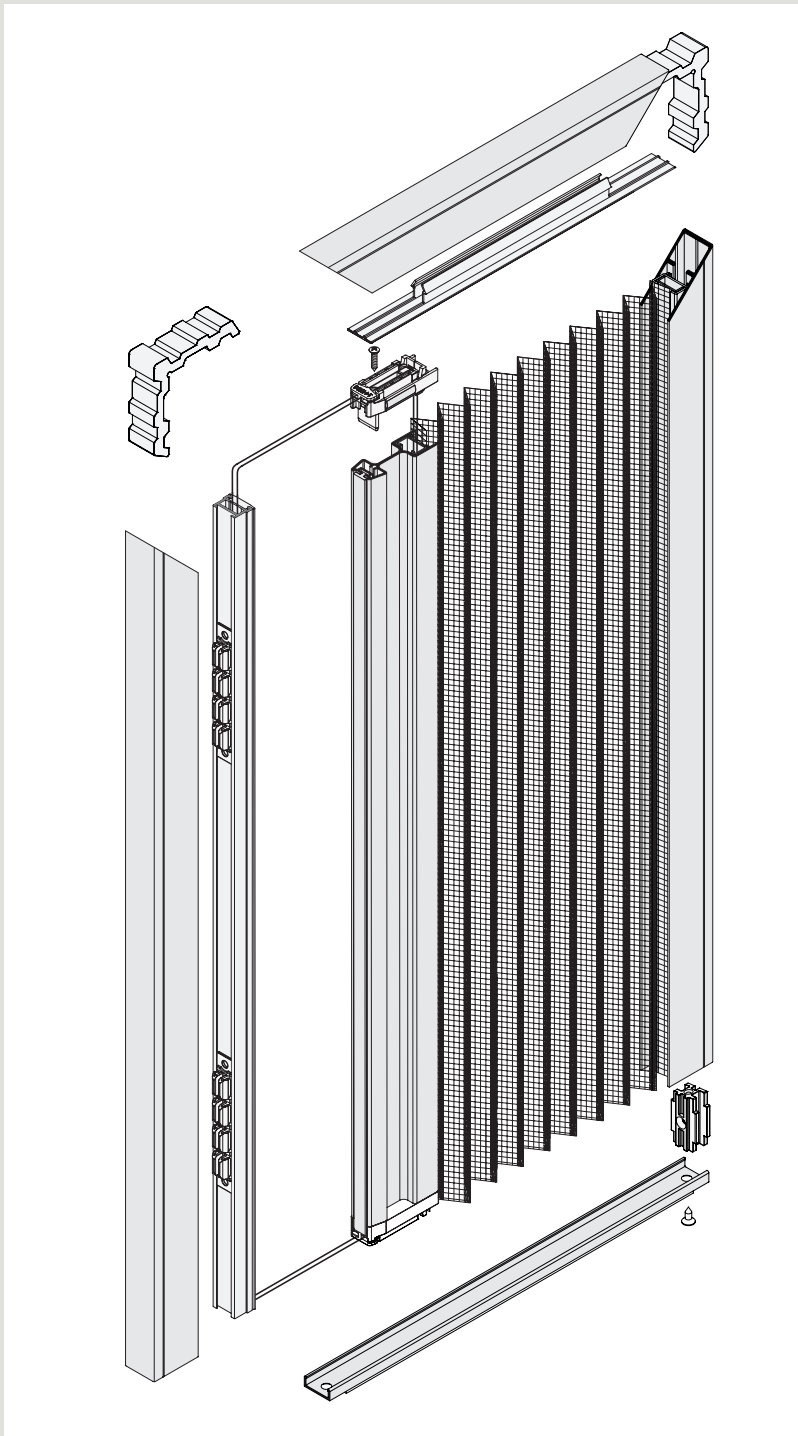

Laufschienen (Bodenprofile)

Je nach Beschaffenheit des Bodens stehen unterschiedliche Laufschienen zur Verfügung.

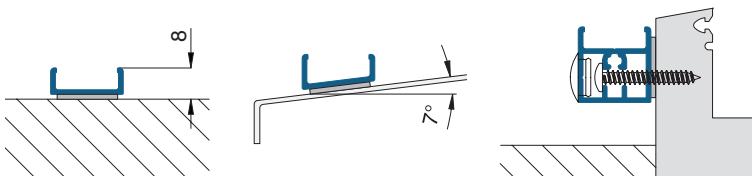

Kastenprofil mit Montagerahmen

Das Plissee PL3 wird als komplett vormontiertes Fertigelement ausgeliefert. Dabei wird das Kastenprofil mit einer Bauhöhe von lediglich 33 mm über einen Alueckwinkel mit den seitlichen Rahmenprofilen verpresst.

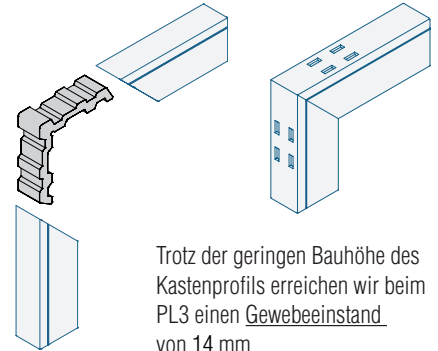

Trotz der geringen Bauhöhe des Kastenprofils erreichen wir beim PL3 einen Gewebeeinstand von 14 mm

integrierte Griffleiste

Aufgrund der beidseitig integrierten Griffleiste ist das Plissee in jeder Höhe einfach zu bedienen und somit bei Türen auch für Kinder ideal geeignet.

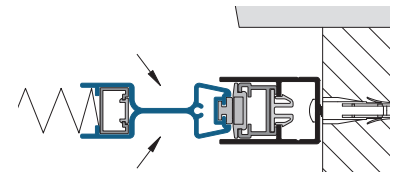

Bürstenführung

Die Bürstenführung verhindert Klapper- und Schleifgeräusche der Griffleiste beim Öffnen und Schließen des Plissees.

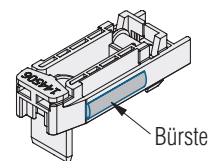

Gewebeabdeckung

Beim Plissee PL3 ist im Kastenprofil eine Gewebeabdeckung integriert. Dadurch können kriechende Insekten nicht mehr über das Kastenprofil nach innen eindringen.

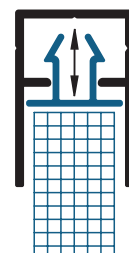

Plissee

mit Montagerahmen



Empfehlung

Fenster und Türen mit ebener Bodenauflage

Darstellung

Außen-Montage-Blendrahmen (AMB)

Variante

PL3/5.AMB

Preisgestaltung

Plissees PL3 Preisliste 1

Bestellmaße

Breite = ☉ lichte Breite Türblendrahmen + 76 mm

Höhe = ☉ Bodenauflage bis Lichte Türblendrahmen oben + 38 mm

Öffnungsrichtung = links  oder  rechts
 Ansicht außen ↑ ↑ Ansicht außen

Horizontalschnitt

M 1:2,5

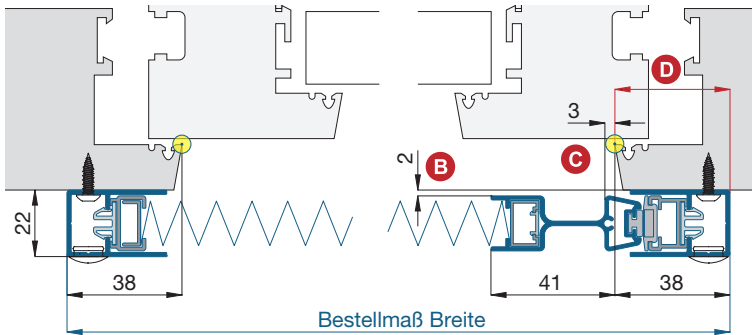

Vertikalschnitt

M 1:2,5

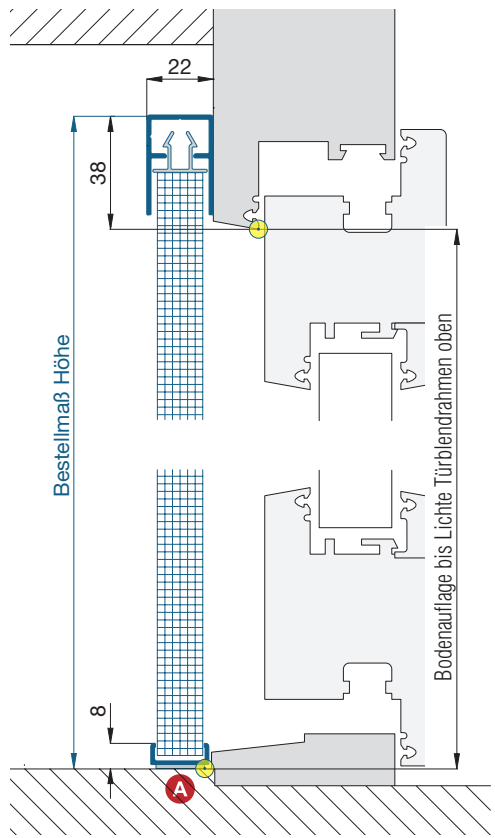

Worauf Sie unbedingt achten sollten

alternativ

| | | |
|----------|--|--------------------------------------|
| A | ebener Boden | PL3/9.AMB |
| B | bei Montage am Blendrahmen auf vorstehende Bauteile achten (z.B. Türgriff) | Plissee bei geschlossener Tür öffnen |
| C | Bedienung der Griffleiste von innen | |
| D | Platzbedarf am seitlichen Blendrahmen mind. 38 mm | Bestellmaß Breite verringern |

Paketgröße bei zusammengefahrenem Plissee:

mit Flügelbreite: bis 800 mm: ca. 95 mm
 801 bis 1000 mm: ca. 100 mm
 1001 bis 1300 mm: ca. 110 mm



verwendete Profile

M 1:3

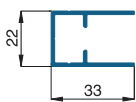

10 45 04

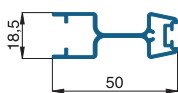

10 45 05

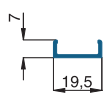

10 45 10

3-D Ansicht von außen

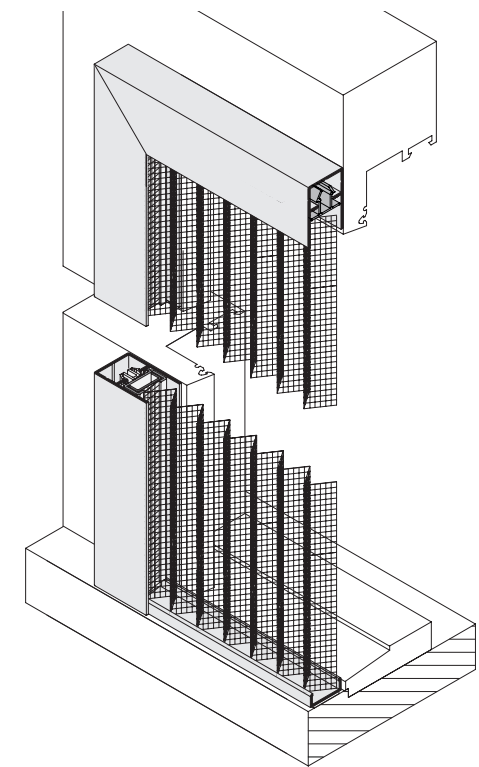

Plissee

mit Montagerahmen



Empfehlung

Fenster und Türen mit Mauerleibung und ebener Bodenauflage

Darstellung

Lichte-Montage-Mauerleibung (LMM)

Variante

PL3/5.LMM

Preisgestaltung

Plissees PL3 Preisliste 1

Bestellmaße

Breite = ● lichte Breite Mauerleibung - 2 mm
 Höhe = ● Bodenauflage bis Lichte Türsturz - 1 mm
 Öffnungsrichtung = links oder rechts
 Ansicht außen ↑ ↑ Ansicht außen

Horizontalschnitt

M 1:2,5

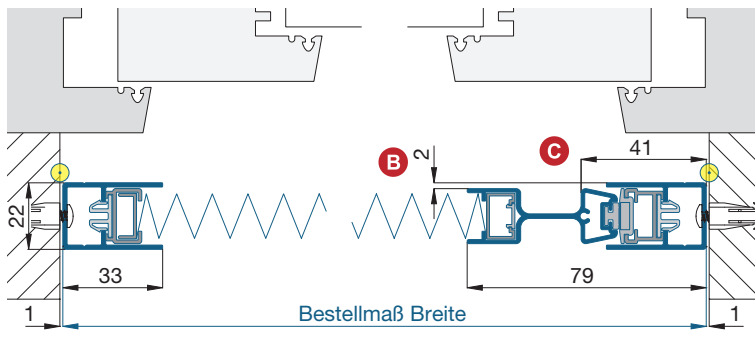

Vertikalschnitt

M 1:2,5

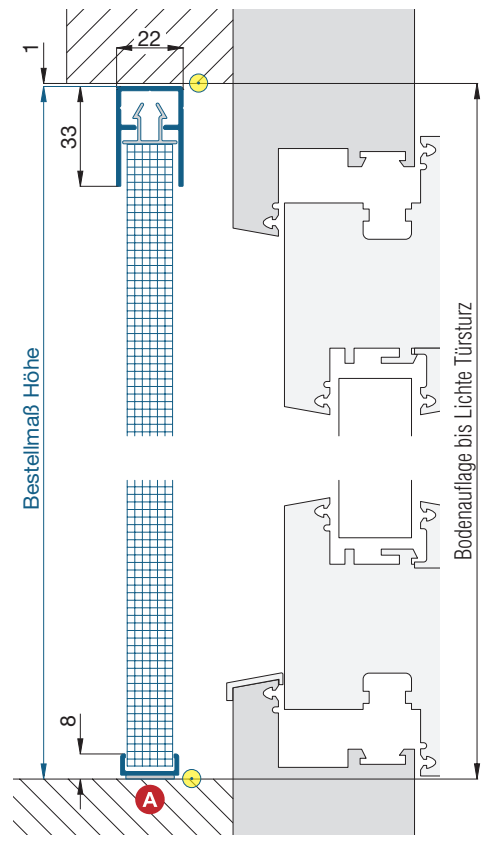

Worauf Sie unbedingt achten sollten

alternativ

| | | |
|---|--|---|
| A | ebener Boden | PL3/9.LMM |
| B | bei Montage gegen Rolladenführungs-schienen auf Stopper und Endleiste achten | Zusatzrahmen unterbauen (Zusatzausstattungen PL2) |
| C | bei Montage am Blendrahmen auf vorstehende Bauteile achten (z.B. Türgriff) | Plissee bei geschlossener Tür öffnen |
| C | Bedienung der Griffleiste von innen | |
| Platzbedarf (durch Einbautiefe) mind. 23 mm | | |

Paketgröße bei zusammen-
gefahrenem Plissee:

mit Flügelbreite: bis 800 mm: ca. 95 mm
 801 bis 1000 mm: ca. 100 mm
 1001 bis 1300 mm: ca. 110 mm



verwendete Profile

M 1:3

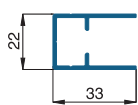

10 45 04

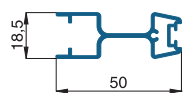

10 45 05

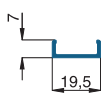

10 45 10

3-D Ansicht von außen

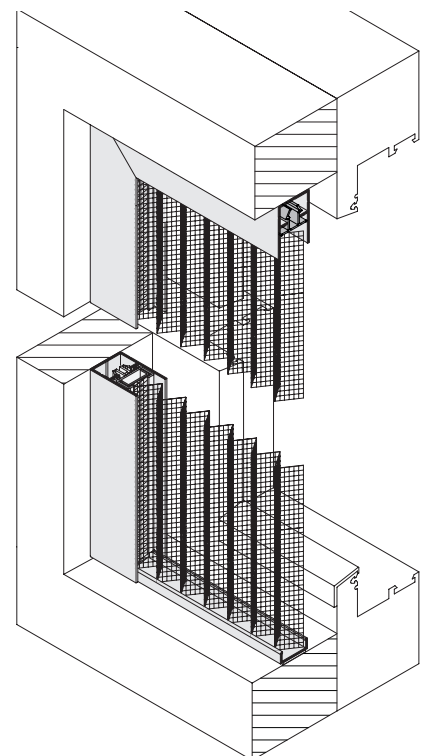

Plissee

mit Montagerahmen



Empfehlung

flächenbündige und flächenversetzte Fenster und Türen

Darstellung

Außen-Montage-Blendrahmen (AMB)



Variante

PL3/9.AMB

Preisgestaltung

Plissees PL3 1,05 x Preisliste 1

Bestellmaße

Breite = ☉ lichte Breite Türblendrahmen + 76 mm
 Höhe = ☉ lichte Höhe Türblendrahmen + 63 mm
 Öffnungsrichtung = links  oder  rechts
 Ansicht außen ↑ Ansicht außen ↑

Horizontalschnitt

M 1:2,5

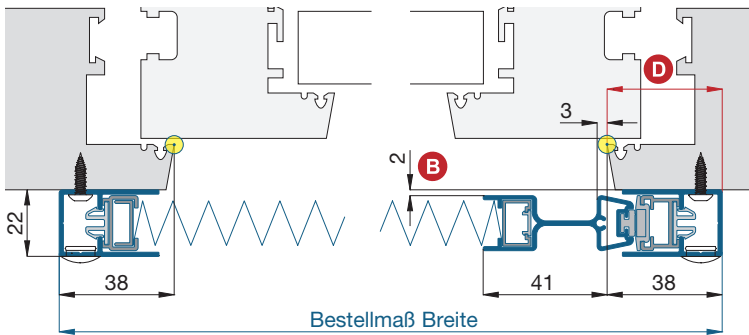

Vertikalschnitt

M 1:2,5

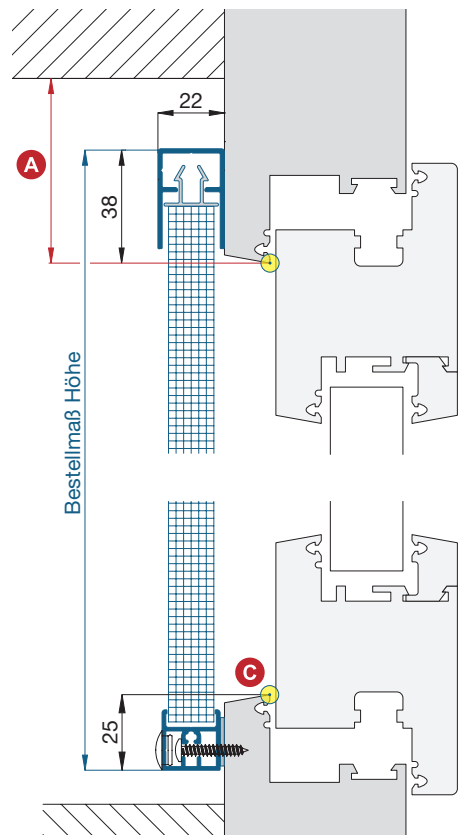

Worauf Sie unbedingt achten sollten

alternativ

| | | |
|----------|--|---|
| A | obere Blendrahmenüberstandsfläche mind. 39 mm | Bestellmaß Höhe verringern |
| B | bei Montage am Blendrahmen auf vorstehende Bauteile achten (z.B. Türgriff) | Plissee bei geschlossener Tür öffnen |
| C | auf Trittschutz achten | Rahmen unterlegen (auf geänderte Einbaumaße achten) |
| D | Platzbedarf am seitlichen Blendrahmen mind. 38 mm | Bestellmaß Breite verringern |

Paketgröße bei zusammengefahrenem Plissee:

mit Flügelbreite: bis 800 mm: ca. 95 mm
 801 bis 1000 mm: ca. 100 mm
 1001 bis 1300 mm: ca. 110 mm



verwendete Profile

M 1:3

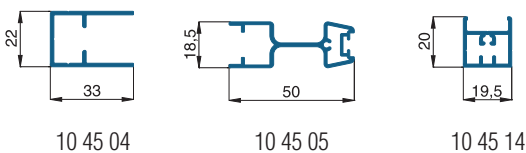

3-D Ansicht von außen

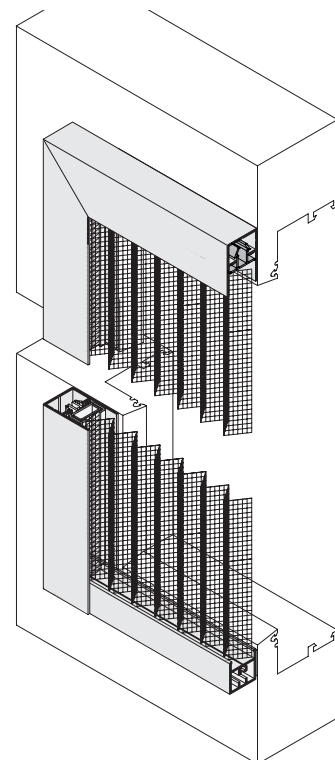

Plissee

mit Montagerahmen



Empfehlung

Fenster und Türen mit Mauerleibung und unebener Bodenauflage

Darstellung

Lichte-Montage-Mauerleibung (LMM)



Variante

PL3/9.LMM

Preisgestaltung

Plissees PL3 1,05 x Preisliste 1

Bestellmaße

Breite = ● lichte Breite Mauerleibung - 2 mm
 Höhe = ● Bodenauflage bis Lichte Türsturz - 2 mm
 Öffnungsrichtung = links  oder  rechts
 Ansicht außen ↑ ↑ Ansicht außen

Horizontalschnitt

M 1:2,5

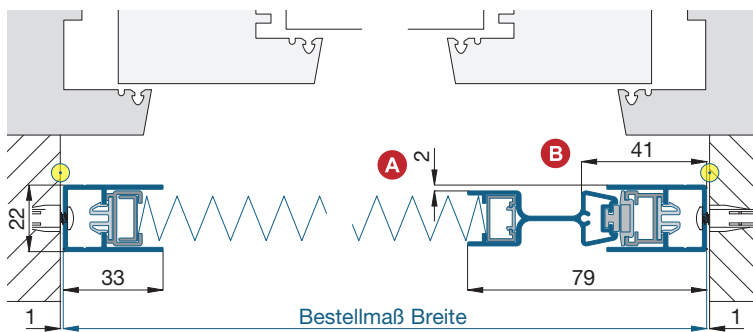

Vertikalschnitt

M 1:2,5

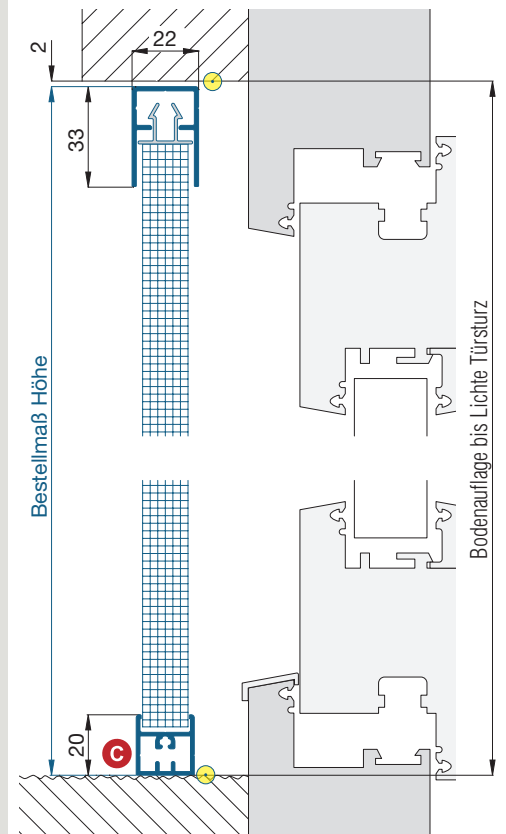

Worauf Sie unbedingt achten sollten

- A** bei Montage gegen Rollladenführungs-schienen auf Stopper und Endleiste achten
- B** Bedienung der Griffleiste von innen
- C** im Standard Laufschieneentwässerung nach vorne

alternativ

Zusatzrahmen unterbauen (Zusatzausstattungen PL2)

Zusatzausstattungen

Platzbedarf (durch Einbautiefe) mind. 23 mm

Paketgröße bei zusammen-
gefahrenem Plissee:



mit Flügelbreite: bis 800 mm: ca. 95 mm
 801 bis 1000 mm: ca. 100 mm
 1001 bis 1300 mm: ca. 110 mm

verwendete Profile

M 1:3

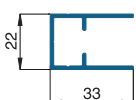

10 45 04

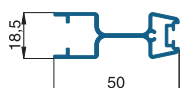

10 45 05

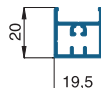

10 45 14

3-D Ansicht von außen

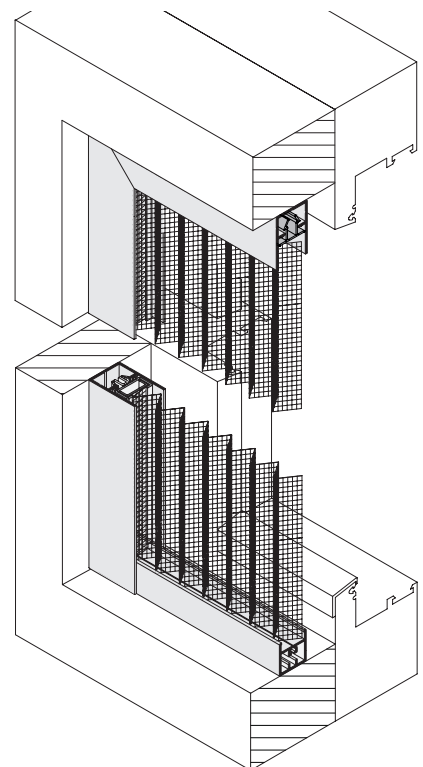

Plissees

Plissee

mit Montagerahmen



Empfehlung

flächenversetzte Fenster und Türen

Variante

PL3/7

Preisgestaltung

Plissees PL3 1,1 x Preisliste 1

Bestellmaße

Breite = ☉ lichte Breite Türblindrahmen + 36 mm

Höhe = ☉ Trittschutzoberkante bis Lichte Türblindrahmen oben + 17 mm

Öffnungsrichtung = links oder rechts
 Ansicht außen ↑ Ansicht außen ↑

Horizontalschnitt

M 1:3

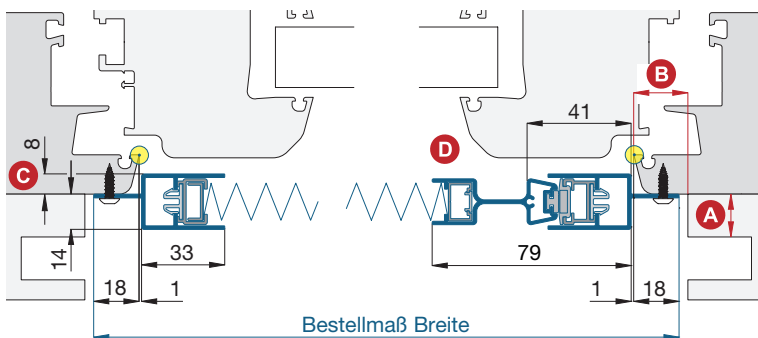

Vertikalschnitt

M 1:3

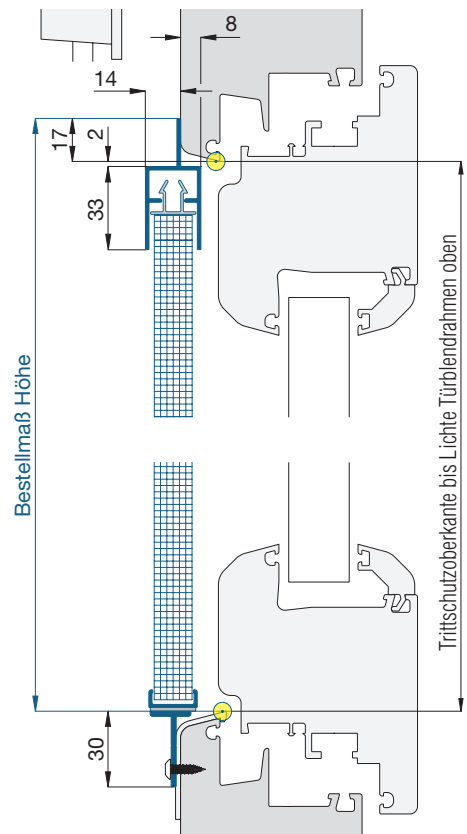

Worauf Sie unbedingt achten sollten

alternativ

| | | |
|----------|--|--------------------------------------|
| A | Abstand der Rollladenführung zum Blendrahmen mind. 15 mm | nachfragen |
| B | Montagerahmenauflagefläche am seitlichen Blendrahmen mind. 19 mm | Bestellmaß Breite verringern |
| C | mind. 9 mm Flächenversatz zwischen Blendrahmen und Flügel | nachfragen |
| D | auf vorstehende Bauteile achten (z.B. Türgriff) | Plissee bei geschlossener Tür öffnen |

Paketgröße bei zusammengefahrenem Plissee:

mit Flügelbreite: bis 800 mm: ca. 95 mm
 801 bis 1000 mm: ca. 100 mm
 1001 bis 1300 mm: ca. 110 mm

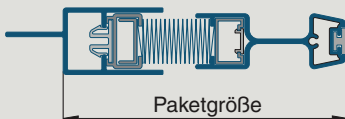

verwendete Profile

M 1:3

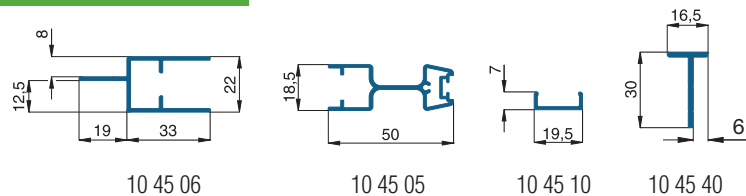

3-D Ansicht von außen

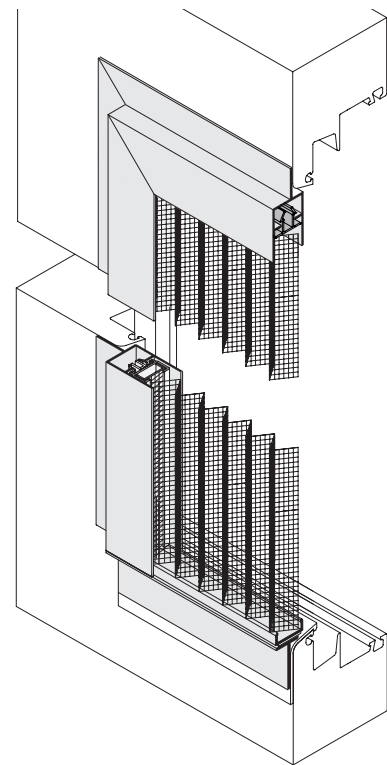

1. Montagebohrungen

Im Standard werden sämtliche Montagerahmen ohne Montagebohrungen ausgeliefert. Auf Wunsch sind bei folgenden Profilen Montagebohrungen von vorne oder seitlich möglich (bei Bestellung angeben). Dabei wird das angegebene Montagmaterial mitgeliefert.

Bei allen mit einem (*) gekennzeichneten Montagebohrungen können die Profile zur Fixierung zusätzlich mit dem Acrylat-Klebeband 12 25 20.13 ausgestattet werden.

Montagebohrung von vorne

↑ Ansicht außen ↑

10 45 04

RK 4,0 x 16 mm
(15 19 40.16.TX)
Abdeckkappe (14 23 91)

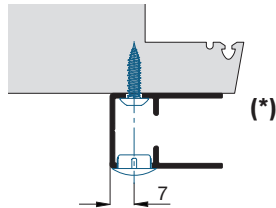

Aufgrund der Gewebeabdeckung ist im oberen Kastenprofil keine Montagebohrung möglich.

Montagebohrung seitlich

↑ Ansicht außen ↑

10 45 04

RK 3,9 x 38 mm (15 03 39.38.TX)
Universalfunktionsdübel
(15 50 06.35)

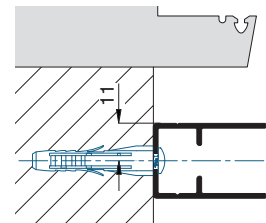

Aufgrund der Gewebeabdeckung ist im oberen Kastenprofil keine Montagebohrung möglich.

10 45 06

RK 4,0 x 16 mm
(15 19 40.16.TX)

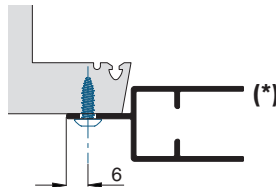

10 45 14

RK 3,9 x 25 mm
(15 03 39.25.TX)
Abdeckkappe (14 23 91)

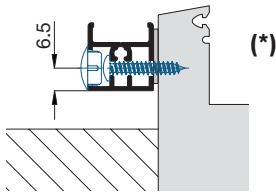

Montagebohrungen für **Zusatzrahmen 109542 und 109572** siehe Zusatzausstattungen Plissee PL2



Aufgrund der Gewebeabdeckung wird das Kastenprofil ohne Montagerahmen ausgeliefert. Es muss beim Aufmaß geprüft werden, ob sich das Montagmaterial für den jeweiligen Einbaufall eignet.

2. Montageklebeband

Im Standard werden sämtliche Montagerahmen ohne Montageklebeband ausgeliefert.

Auf Wunsch können bei einer Montage von vorne folgende Profile mit dem Montageklebeband 12 25 25.13 ausgestattet werden (bei Bestellung angeben).

Die untere Laufschiene 10 45 10 ist bereits mit dem Schaumstoffklebeband 12 45 15.15 ausgestattet.

10 45 04

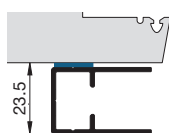

10 45 06

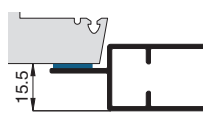

10 45 14

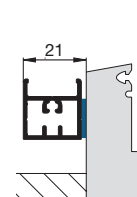

10 45 40



10 95 42

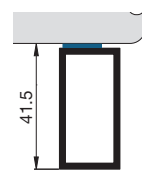

10 95 72

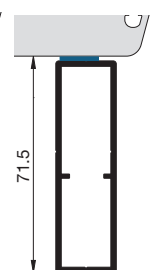

Es muss beim Aufmaß geprüft werden, ob sich die Oberfläche des Fensters oder der Tür für das Montageklebeband eignet.

Zusatzausstattungen PL3

3. schräge Laufschiene

Im Standard wird das Plissee PL3 mit der geraden Laufschiene 10 45 10 ausgeführt.

Auf Wunsch kann bei einer schrägen Auflage (5° - 9°) die schräge Laufschiene 10 45 12 verwendet werden.

Diese ist, wie die Laufschiene 10 45 10, bereits mit dem Schaumstoffklebeband 12 45 15.15 ausgestattet.

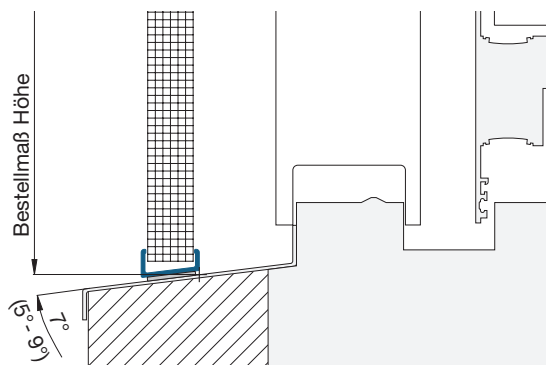

4. untere Laufschiene schwarz

Im Standard ist die untere Laufschiene in Nepexal C0 ausgeführt.

Nepexal C0 ist die pulverbeschichtete Ersatzfarbe für silbergrau - E6/EV1 matt.

Auf Wunsch kann die untere Laufschiene auch in schwarz (RAL 9005) ausgeführt werden.



5. Laufschieneentwässerung

Bei allen Plissees ist im Standard ● eine Entwässerung der unteren Laufschiene integriert.

Auf Wunsch kann die Entwässerungsrichtung geändert ○ oder auf die Entwässerung verzichtet werden (bei Bestellung angeben).

- 1 - nach vorne (im Lichten montiert)
- 2 - nach vorne (am Blendrahmen montiert)
- 3 - nach unten (am Blendrahmen montiert)

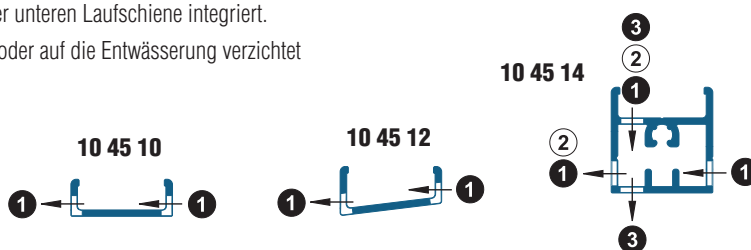

6. Griffleiste in schwarz RAL 9005 matt

Auf Wunsch kann die Griffleiste in schwarz RAL 9005 matt ausgeführt werden.

Damit entsteht bei zusammengefahrenem Plissee aus Gewebe und Griffleiste optisch eine Einheit. Besonders vorteilhaft ist dies bei hellen Farben.

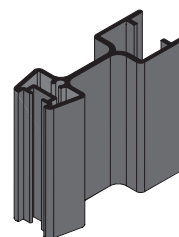

7. Montagehilfsmittel

Für die Montage der Plissees stehen Ihnen verschiedene Hilfsmittel zur Verfügung.

Diese können Sie den Montagehilfsmitteln entnehmen.

z.B.

